

## S9L1741D



Tuoteryhmä	Jääkaappi
Asennus	Sisäinen
Ryhmä	Yksi ovi
Asennuksen vaatima tila	178
Viiteleveys	Enintään 60 cm
Viitekorkeus	160 – 200 cm
Jäähdytystyyppi	Puhallinvusteinen
Sulatus	Automaattinen
Saranatyyppi	Liukuva
Saranoiden sijainti	Oikealla
Luukun käteisyys voidaan vaihtaa	Kyllä
EAN-koodi	8017709348045



## Estetiikka



Estetiikka	Universaali	Laatikkojen etuosan värin	Hopea
Materiaali	Metallia	Lasihyllyjen reunan väri	Hopea
Kylkien materiaali	Teräs	Näyttö	Touch LCD
Kylkien väri	Valkoinen	Näytön osio	Sisällä (keittiötasossa)
Oven hyllyjen reunan väri	Hopea		

## Jääkaapin ominaisuudet



Number of compartments	2	Kannellinen vihanneslokero	Kyllä
Compartment types	Low temperature compartment, Fruit and vegetable compartment	Vihanneslokeron kannen tyyppi	Lasi
Säädettävien hyllyjen materiaali	5	Lamppujen lukumäärä	2
Hedelmä- ja vihanneslaatikoiden määrä	1	Osion alalämpö	Kyllä
Shelves material	Lasi	Jääkaapin sisävalo	Kyllä
Vihanneslaatikon kannen tyyppi	Liukukiskoilla	Jääkaapin sisävalon tyyppi	LEDit

## Jääkaapin sisäovi

Läpinäkyvällä kannella varustettujen ovihyllyjen määrä	1	Pullohyllyjen määrä	1
Säädettävien ovihyllyjen määrä	3		

## Jääkaapin muut ominaisuudet



Kosteuden säätö	No	Puhallin	Kyllä
Lisävarusteet	Munakenno		

## Muut tekniset ominaisuudet



Näytön toiminnot	Lomatila, Pikajäähdytys, Lämpötilahälytys
Virtamerkkivalo	Kyllä
Lämpötilahälytysmerkkivalo	Kyllä
Ovi auki-hälytys	Kyllä
Lämpötilan hälytin	Kyllä
Lämpötilansäätöjen määrä	Elektroninen
Kompressorien määrä	1
Jäähdytysaineen tyyppi	R600a
Kompressorin tyyppi	Vaihtelevan nopeuden kompressori
Jääkaappiaineen määrä (g)	42 g
Vaahdon tyyppi	Syklopentaani

## Suorituskyky / energiamerkintä - as. 2019



Vuotuinen energiankulutus	91 kWh/a	Kylmäsäilytystilojen ja pakastamattomien tilojen tilavuuksien summa	310 l
Energialuokka	D	Äänitaso	32 dB(A) re 1 pW
Äänitason luokka	B	Ilmastoluokitus	SN, N, ST, T
Kokonaisnettotilavuus	310 l	EEl	80 %

## Sähköliitännä

Sähköliitännä	100 W	Taajuus (Hz)	50 Hz
Virta (A)	0,7 A	Johdon pituus	240 cm
Jännite (V)	220-240 V	Sähköpistokkeen tyyppi	(F;E) Schuko

## Logistiikkatiedot







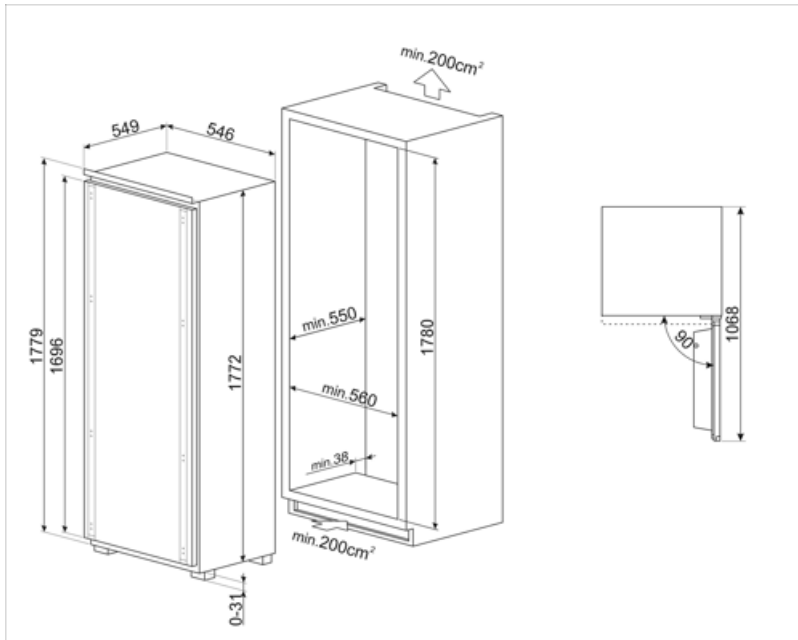

Leveys (mm)	546 mm	Korkeus jaloilla	1772 mm
-------------	--------	------------------	---------

Tarvittavan tilan leveys 560 mm  
Syvyys ilman kahvaa 549 mm  
Tarvittavan tilan syvyys 550 mm

Tarvittavan tilan korkeus 1780 mm  
Tuotteen leveys kun ovet ovat täysin auki 548 mm



## Symbols glossary

	Automaattinen sulatusjärjestelmä huolehtii sulatuksesta automaattisesti säännöllisin aikaväleihin, jolloin sulatuksesta ei tarvitse huolehtia.		Energiatehokkuusluokka D
	LCD-näyttö: toiminnan optimimiseksi ja laitteen käytön yksinkertaistamiseksi.		Tuuletettu: Kylmän ilman automaattinen jakelu jääkaappiosastoon, mikä mahdollistaa tasaisen lämpötilan jakelun jääkaapissa.
	Tehonsäästötila: Tehonsäästötilan avulla jääkaappi voidaan ottaa pois käytöstä ja pakastin voidaan pitää päällä.		LED-sisävalo: energiatehokkaampi ja kestävä tapa valaista laitteen sisäosa.
	Smegin siirtyminen älykkäämpiin ja ympäristöystävällisempiin malleihin on johtanut invertteriteknologian valitsemiseen, mikä karsii kulutusta merkittävästi.		Asennuksen vaatima tila