

S9L1741D



Termékcsalád	Hűtő
Üzembe helyezés	Beépíthető
Kategória	Egyajtós hűtőszekrény
Beépítési magasság	178
Referencia szélesség	60 cm-ig cm
Referencia magasság	160 – 200 cm
Hűtés típusa	Ventilátoros hűtés
Leolvasztás	Automatikus
Zsanér típusa	Csúsózsanér
Zsanér pozíciója	Jobbra nyíló ajtó
Megfordítható ajtó	Igen
EAN kód	8017709348045



Design



Design család	Universale	Fiókok profilszíne	Ezüst
Anyag	Fémlemez	Az üvegpolec profiljának színe	Ezüst
Oldalsó anyag	Acél	Kijelző	LCD Touch
Oldalsó szín	Fehér	Kijelző pozíció	Belső elhelyezkedés (felül)
Ajtó polcok profilszíne	Ezüst		

Hűtőszekrény rekesz jellemzői



Number of compartments	2	Frissentartó fedél	Igen
Compartment types	Low temperature compartment, Fruit and vegetable compartment	A frissentartó/zöldségfiókok fedelének típusa	Üveg
Állítható polcok száma	5	Lámpák száma	2
Gyümölcs- és zöldségfiókok száma	1	Alacsony hőmérsékletű tárolórész	Igen
Shelves material	Üveg	Belső világítás a hűtőben	Igen
A frissentartó/zöldségfiókok fedelének típusa	Kihúzható	Belső világítás típusa (hűtőszekrény)	LED

Hűtőszekrény belső ajtó

Átlátszó fedelű ajtópolcok száma	1	Palacktartó polcok száma	1
----------------------------------	---	--------------------------	---

Állítható ajtópolcok száma 3

Hűtőszekrény egyéb jellemzői



Tartozékok Tojástartó Ventilátor Igen

Egyéb műszaki jellemzők



Funkciók megjelenítése	Vakáció mód, Gyors hűtés, Hőmérséklet riasztás
Bekapcsolás jelzőfény	Igen
Hőmérsékletriasztó jelzőfény	Igen
Ajtó riasztás	Igen
Hőmérséklet riasztás	Igen
A hőmérséklet-szabályozás típusa	Elektronikus
Kompresszorok száma	1
Hűtőközeg gáz típusa	R600a
Kompresszor típusa	Inverteres
Hűtőközeg mennyisége (gramm)	42 g
Foam agent	Cyclopentane

Teljesítmény / Energiacímke – 2019-es rendelet



Éves energiafogyasztás	91 kWh/a	Hűtőtér űrtartalom	310 l
Energihatékonysági osztály	D	Levegőben terjedő akusztikus zajkibocsátás	32 dB(A) re 1 pW
Levegőben terjedő akusztikus zajkibocsátási osztály	B	Klímaosztály	SN, N, ST, T
Teljes nettó űrtartalom	310 l	EEl	80 %

Elektromos csatlakozás

Elektromos csatlakozás névleges értéke	100 W	Frekvencia (Hz)	50 Hz
Áramerősség	0.7 A	Tápkábel hossza	240 cm
Feszültség (V)	220-240 V	Csatlakozódugó	(F;E) Schuko







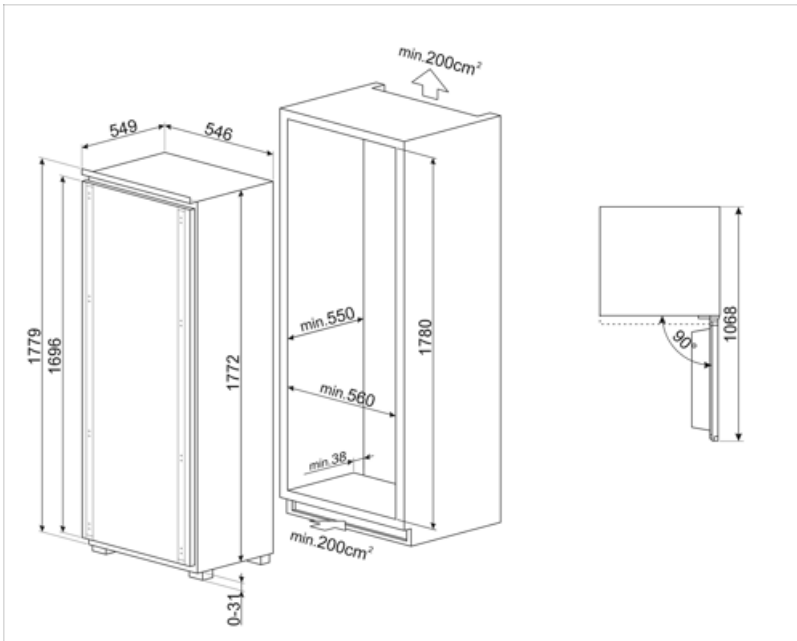

Logisztikai információk

Termék szélesség (mm)	546 mm	Magasság	1772 mm
Beépítési szélesség	560 mm	Beépítési magasság	1780 mm
Mélység fogantyú nélkül	549 mm		
Beépítési mélység	550 mm		

Termékszélesség nyitott 548 mm
ajtóval



Symbols glossary

- | | | | |
|--|--|---|---|
|  | Az automatikus leolvastási rendszer rendszeres időközönként automatikus leolvastással működik, teljesen kiküszöbölve a leolvastás szükségességét. |  | D energiahatékonysági osztály |
|  | LCD kijelző: a teljesítmény optimalizálása és a készülék használatának egyszerűsítése. |  | Ventilátoros: A hideg levegő kényszerített elosztása a hűtőtérben, ami egyenletes hőmérséklet-eloszlást tesz lehetővé a hűtőszekrényen belül. |
|  | Energiatakarékos üzemmód: Az energiatakarékos üzemmód lehetővé teszi a hűtőszekrény kikapcsolását és a fagyasztó működtetését. |  | LED belső világítás: energiahatékonyabb és tartósabb mód a készülék belsejének megvilágítására. |
|  | A Smeg intelligensebb és környezetbarátabb modellek felé történő elmozdulása az inverteres technológia választásához vezetett, ami jelentősen csökkenti a fogyasztást. |  | Beépítési magasság |