

S9L1741D



Rodzina produktów	Lodówka
Instalacja	do zabudowy
Kategoria	Jednostrzwiowa
Nisza do zabudowy	178
Szerokość referencyjna	60 cm cm
Wysokość referencyjna	160 - 200 cm
Typ chłodzenia	Obieg powietrza
Rozmrażanie	Automatyczny
Typ zawiasu	Zawiasy ślizgowe
Pozycja zawiasu	Prawy
Odwracalne drzwi	Tak
Kod EAN	8017709348045



Linia wzornicza



Linia wzornicza	Universal	Kolor profili szuflad	Srebrny
Materiał	Blacha	Kolor profili szklanych półek	Srebrny
Materiał zewnętrzny	Stal	Wyświetlacz	Dotykowy LCD
Kolor zewnętrzny	Biały	Położenie wyświetlacza	Wewnątrz (na górze)
Kolor profili półek na drzwiach	Srebrny		

Cechy komory chłodniczej



Number of compartments	2	Pokrywa szuflady	Tak
Compartment types	Low temperature compartment, Fruit and vegetable compartment	Typ pokrywy szuflady	Szkło
Liczba regulowanych półek	5	Liczba źródeł oświetlenia	2
Liczba szuflad na owoce i warzywa	1	Strefa niskiej temperatury	Tak
Shelves material	Szkło	Oświetlenie wnętrza chłodziarki	Tak
Typ szuflady	Na prowadnicach ślizgowych	Typ oświetlenia wnętrza chłodziarki	LED

Drzwi wewnętrzne chłodziarki

Liczba balkoników z przezroczystą pokrywą	1	Liczba balkoników na butelki	1
Liczba regulowanych półek	3		

Pozostałe cechy chłodziarki



Akcesoria	Podstawka do jajek	Wentylator	Tak
-----------	--------------------	------------	-----

Pozostałe cechy techniczne



Wyświetlacz funkcyjny	Wakacje, Szybkie chłodzenie, Alarm wzrostu temperatury
Lampka kontrolna pracy	Tak
Lampka kontroli temperatury	Tak
Alarm otwartych drzwi	Tak
Alarm wzrostu temperatury	Tak
Typ kontroli temperatury	Elektroniczny
Liczba kompresorów	1
Typ czynnika chłodniczego	R600a
Typ kompresora	Inwerterowy
Ilość czynnika chłodzącego (gr)	42 g
Środek pianotwórczy	Cyklopentan

Wydajność / Nowa Etykieta Energetyczna



Roczne zużycie energii	91 kWh/a	Pojemność chłodziarki	310 l
Klasa efektywności energetycznej	D	Poziom hałasu	32 dB(A) re 1 pW
Klasa emisji hałasu akustycznego	B	Klasa klimatyczna	SN, N, ST, T
Pojemność całkowita netto	310 l	EEL	80 %

Podłączenie elektryczne

Moc przyłączeniowa	100 W	Częstotliwość (Hz)	50 Hz
Natężenie prądu (A)	0,7 A	Długość przewodu zasilającego (cm)	240 cm
Napięcie (V)	220-240 V	Wtyczka	(F;E) Schuko

Informacje logistyczne

Szerokość	546 mm	Wysokość	1772 mm
-----------	--------	----------	---------

Szerokość niszy 560 mm

Głębokość bez uchwyty 549 mm

Głębokość niszy 550 mm







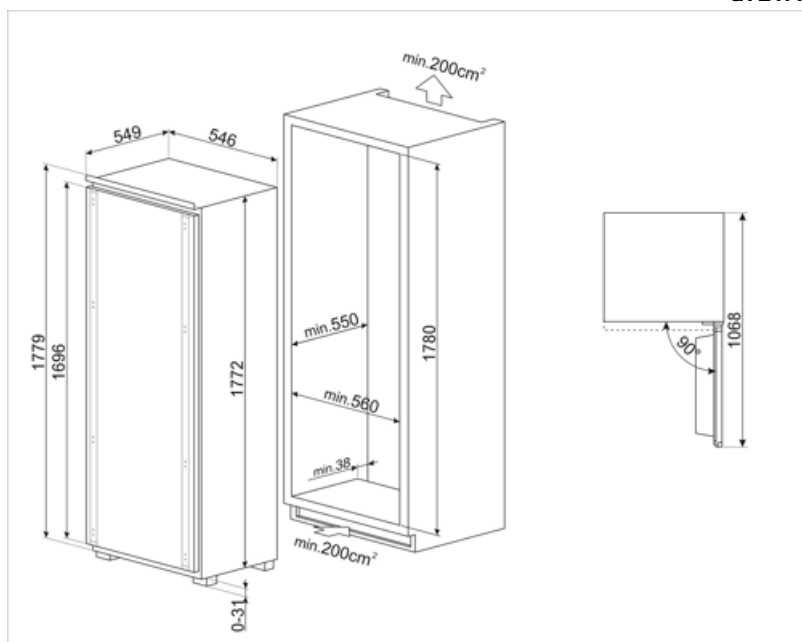

Wysokość niszy 1780 mm

Szerokość produktu z

maksymalnie otwartymi
drzwiami



Słowniczek oznaczeń

- | | | | |
|--|---|---|--|
|  | Automatyczne rozmrażanie: System automatycznego odszraniania działa poprzez automatyczne odszranianie w regularnych odstępach czasu eliminując konieczność całkowitego rozmrażania. |  | Wyświetlacz LCD |
|  | Schładzanie z wykorzystaniem wentylatora: Umożliwia równomierny rozkład temperatury w lodówce. |  | Tryb wakacyjny: Tryb oszczędzania energii. Pozwala na wyłączenie komory chłodziarki i pozostawienie działającej komory zamrażarki. |
|  | Oświetlenie wnętrza LED |  | System pozwalający zredukować poziom zużycia energii. |
|  | Nisza 178 cm |  | Klasa efektywności energetycznej D |