

## S9L1741D



Familia de produse	Frigider
Instalare	Încorporat
Categorie	O ușă
Nișă integrată	178
Lățimea de referință	Până la 60 cm
Înălțimea de referință	160-200 cm
Tip răcire	Ventilator asistat
Dezghetare	Automat
Tip balama	Glisare
Poziție balama	Dreapta
Ușă reversibilă	Da
Cod EAN	8017709348045



## Estetică



Estetică	Universal	Culoare profil sertare	Argint
Material	Foaie metalică	Culoarea profilului raftului de sticlă	Argint
Material lateral	Oțel	Afișaj	Ecran tactil LCD
Culoare laterală	Alb	Porție afisare	Interno (sul Top)
Culoarea profilului rafturilor ușilor	Argint		

## Caracteristicile compartimentului frigiderului



Number of compartments	2	Capac pentru sertarul de legume	Da
Compartment types	Low temperature compartment, Fruit and vegetable compartment	Tip de husă sertare mai clare pentru legume	Sticlă
Nr. de rafturi reglabile	5	No. of lights refrigerator compartment	2
Numărul de sertare pentru fructe și legume	1	Compartiment pentru temperatură scăzută	Da
Shelves material	Sticlă	Lumină internă în frigider	Da
Tip de husă sertare mai clare pentru legume	Pe șine culisante	Tipul de lumină interioară (frigider)	LED

## Ușă Interioară a frigiderului

Nr. de rafturi usi cu capac transparent	1	Nr. de rafturi sticle	1
Numărul de rafturi reglabile pentru uși	3		

## Alte caracteristici ale frigiderului



Controlul umidității	No	Ventilator	Da
Accesorii	Tavă de ouă		

## Alte caracteristici tehnice



Afișaj funcții	Sărbătoare legală, Răcire rapidă, Alarmă temperatură
Alimentare lampă	Da
Lampă de alarmă pentru temperatură	Da
Alarmă pentru ușă deschisă	Da
Alarmă temperatură	Da
Tip de control al temperaturii	Electronic
Nr. compresoare	1
Tip gaz agent frigorific	R600a
Tip de compresor	Invertor
Cantitatea de agent frigorific (g)	42 g
Foam agent	Cyclopentane

## Etichetă performanță/energie – Reg. 2019



Consumul anual de energie	91 kWh/a	Suma volumelor compartimentului (compartimentelor) de refrigerare și ale compartimentului (compartimentelor) necongelat(e)	310 l
Clasa de eficiență energetică	D	Emisiile de zgomot transmise prin aer	32 dB(A) re 1 pW
Clasa emisiilor de zgomot transmis prin aer	B	Clasa climatică	SN, N, ST, T
Volum net total	310 l	IEE	80 %

## Conexiune electrică

Valoarea nominală a conexiunii electrice	100 W	Frecvență (Hz)	50 Hz
Curent	0,7 A	Lungimea cablului de alimentare	240 cm
Tensiune (V)	220-240 V	Ștecher	(F; E) Schuko







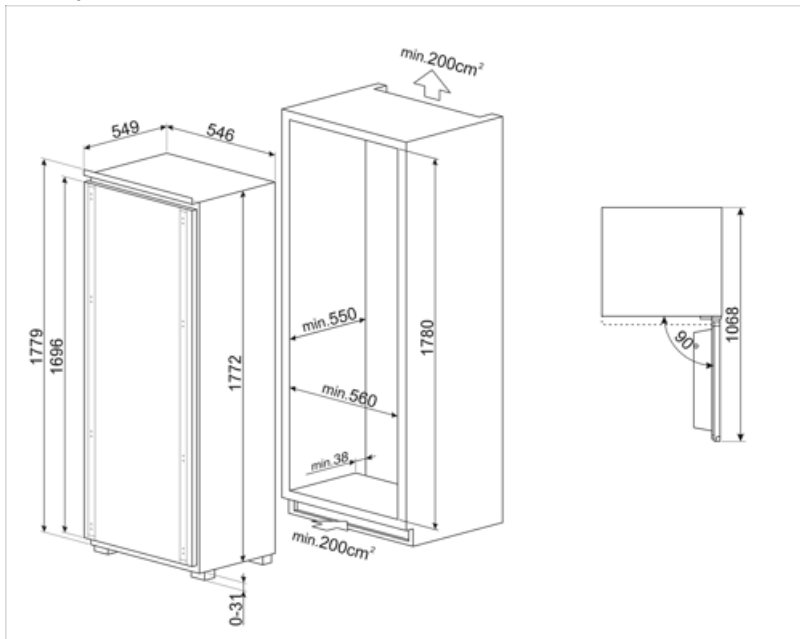

## Informațiile logistice

<b>Lățime</b>	546 mm
<b>Lățimea nișei încorporate</b>	560 mm
<b>Adâncime fără mâner</b>	549 mm
<b>Adâncimea nișei încorporate</b>	550 mm

<b>Înălțime</b>	1772 mm
<b>Înălțimea nișei încorporate</b>	1780 mm
<b>Lățimea produsului cu deschiderea maximă a ușilor</b>	548 mm



## Symbols glossary

	Sistemul automat de dezghețare funcționează prin dezghețare automată la intervale regulate, eliminând complet necesitatea dezghețării.		Clasa de eficiență energetică D
	Ecran LCD: pentru a optimiza performanța și a simplifica utilizarea aparatului.		Ventilat Distribuția forțată a aerului rece în compartimentul frigiderului, care permite distribuția uniformă a temperaturii în frigider.
	Mod de economisire a energiei: Modul de economisire a energiei vă permite să dezactivați frigiderul și să mențineți congelatorul în funcțiune.		Iluminatul interior CU LED-URI: este o modalitate mai eficientă din punct de vedere energetic și de lungă durată de iluminare a interiorului aparatului.
	Evoluția Smeg către modele mai inteligente și mai ecologice a dus la alegerea tehnologiei cu inverter, care reduce semnificativ consumul.		Nișă integrată