

S9L174D1D



Familie	Koelkast
Installatie	Inbouw
Categorie	Enkeldeurs
Inbouwnis	178
Referentie breedte	Until 60 cm
Referentie hoogte	160 - 200 cm
Type koeling	Geventileerd
Ontdooien	Automatisch
Type scharnier	Deur-op-deur
Positie scharnier	Rechts
Deur omkeerbaar	Ja
EAN-code	8017709348069



Design



Esthetiek	Universeel	Profielkleur deurvakken	Zilver
Kleur	Wit	Profielkleur lades	Zilver
Design	Plat	Kleur van glasplaatprofiel	Verchromd
Materiaal zijwanden	Plaatstaal	Display	Touch LCD
Kleur zijkanten	Wit	Positie display	Interno (sul Top)
Logo	Geëtst		

Uitrusting koelkast



Number of compartments	2	Afdekplaat groentelade	Ja
Compartment types	Fruit and vegetable compartment	Type groentelade / groentelade deksel	Glas
Aantal verstelbare leggers	5	Aantal lampen	2
Aantal groente-/fruitlades	2	Binnenverlichting koelkast	Ja
Shelves material	Glas	Type binnenverlichting koelkast	Led
Type groentelade / groentelade deksel	Op schuifrails		

Binnendeur koelkast

Aantal flessenhouders	1
-----------------------	---

Aantal binnendeurcompartimenten met transparante deksel 1

Aantal verstelbare binnendeurcompartimenten 3

Overige features koelkast



Humidity Control

No

Ventilator

Ja

Accessoires

Kit listeria, Eierhouder

Overige technische eigenschappen



Display functies

Vakantiefunctie, Snel-koelfunctie, Koeltimer

Alarm deur open

Ja

Type temperatuurcontrole

Elektronisch

Aantal compressoren

1

Type koelmiddel

R600a

Type compressor

Variabele toeren

Max weight door panel (fridge)

25 kg

Schuimmiddel

Cyclopentaan

Performance / Energy Label - Reg. 2019



Energieverbruik per jaar 91 kWh/a

Netto inhoud 310 l

Energie-efficiëntieklasse D

koelcompartiment(en)

Geluidsniveau klasse B

Akoestische geluidsemissie 32 dB(A) re 1 pW

Totaal netto inhoud 310 l

Klimaatklasse

SN, N, ST

EEl

80 %

Elektrische aansluiting

Aansluitwaarde 100 W

Frequentie (Hz) 50 Hz

Stroom (A) 0,7 A

Lengte voedingskabel 240 cm

Spanning (V) 220-230 V

Stekker (F;E) Schuko

Logistieke informatie

Breedte product 557 mm

Hoogte product 1769 mm

Breedte van de inbouw nis: 560 mm

Hoogte van de inbouwnis 1780 mm







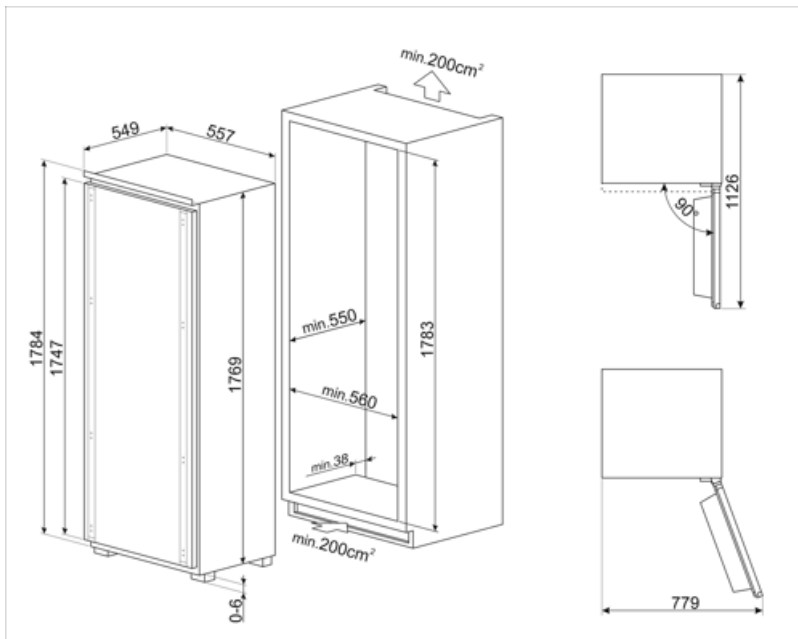

Diepte product 549 mm

Depth of the built-in niche 550 mm

Productbreedte met deuren maximaal geopend 780 mm



Symbols glossary

- | | | | |
|----------------------------------------------------------------------------------|-------------------------------------------------------------------------------------------------------------------------------------------------------|-----------------------------------------------------------------------------------|----------------------------------------------------------------------------------------------------------------------------------------------------------------------------------------------------------------------------------------------------------|
|  | Het automatische ontdooisysteem werkt door automatisch te ontdooien met regelmatige tussenpozen, waardoor ontdooien helemaal niet nodig is. |  | LCD-display: om de prestaties te optimaliseren en het gebruik van het apparaat te vereenvoudigen. |
|  | Geventileerd: geforceerde distributie van koude lucht in het koelgedeelte, waardoor een gelijkmatige temperatuurverdeling in de koelkast mogelijk is. |  | Energiebesparende modus: Met de energiebesparende modus kunt u de koelkast uitschakelen en de vriezer laten werken. |
|  | Led-binnenverlichting: is een meer energie-efficiënte en duurzame manier om de binnenkant van het apparaat te verlichten. |  | Invertertechnologie: De evolutie van Smeg's drogers naar intelligentere en milieuvriendelijkere modellen heeft geleid tot de keuze voor het gebruik van Invertertechnologie met warmtepompen, waardoor het energieverbruik aanzienlijk wordt verminderd. |
|  | Inbouw Nis |  | Energy efficiency class D |