

# S9L174D1D



Familia de produse	Frigider
Instalare	Încorporat
Categorie	O ușă
Nișă integrată	178
Lățimea de referință	Până la 60 cm
Înălțimea de referință	160-200 cm
Tip răcire	Ventilator asistat
Dezghetare	Automat
Tip balama	Ușă pe ușă
Poziție balama	Dreapta
Ușă reversibilă	Da
Cod EAN	8017709348069



## Estetică



Estetică	Universal	Culoarea profilului rafturilor ușilor	Argint
Culoare	Alb	Culoare profil sertare	Argint
Design	Plat	Culoarea profilului raftului de sticlă	Crom
Material lateral	Oțel	Afișaj	Ecran tactil LCD
Culoare laterală	Alb	Porție afisare	Interno (sul Top)
Logo	Silk screen		

## Caracteristicile compartimentului frigiderului



Number of compartments	2	Capac pentru sertarul de legume	Da
Compartment types	Fruit and vegetable compartment	Tip de husă sertare mai clare pentru legume	Sticlă
Nr. de rafturi reglabile	5	No. of lights refrigerator compartment	2
Numărul de sertare pentru fructe și legume	2	Lumină internă în frigider	Da
Shelves material	Sticlă	Tipul de lumină interioară (frigider)	LED
Tip de husă sertare mai clare pentru legume	Pe șine culisante		

## Ușă Interioară a frigiderului

Nr. de rafturi usi cu capac transparent	1	Nr. de rafturi sticle	1
---	---	-----------------------	---

Numărul de rafturi  
reglabile pentru uși 3

## Alte caracteristici ale frigiderului



Controlul umidității

No

Ventilator

Da

Accesorii

Kit listeria, Tavă de ouă

## Alte caracteristici tehnice



Afișaj funcții

Sărbătoare legală, Răcire rapidă, Temporizator de răcire

Alarmă pentru ușă deschisă

Da

Tip de control al temperaturii

Electronic

Nr. compresoare

1

Tip gaz agent frigorific

R600a

Tip de compresor

Invertor

Greutate maximă panou ușă (frigider)

25 kg

Foam agent

Cyclopentane

## Etichetă performanță/energie – Reg. 2019



Consumul anual de  
energie

91 kWh/a

Suma volumelor  
compartimentului

310 l

Clasa de eficiență  
energetică

D

(compartimentelor) de  
refrigerare și ale  
compartimentului  
(compartimentelor)  
necongelat(e)

Clasa emisiilor de  
zgomot transmis prin  
aer

B

Emisiile de zgomot  
transmise prin aer

32 dB(A) re 1 pW

Volum net total

310 l

Clasa climatică

SN, N, ST

IEE

80 %

## Conexiune electrică

Valoarea nominală a  
conexiunii electrice

100 W

Frecvență (Hz)

50 Hz

Curent

0,7 A

Lungimea cablului de  
alimentare

240 cm

Tensiune (V)

220-230 V

Ștecher

(F; E) Schuko

## Informațiile logistice

Lățime

557 mm

Înălțime

1769 mm

**Lățimea nișei încorporate** 560 mm







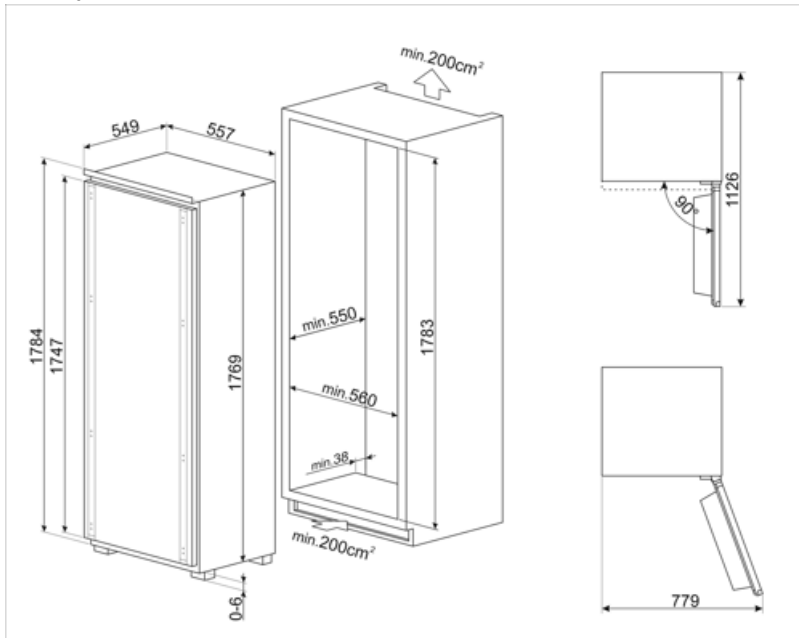

**Adâncime fără mâner** 549 mm  
**Adâncimea nișei încorporate** 550 mm

**Înălțimea nișei încorporate** 1780 mm

**Lățimea produsului cu deschiderea maximă a ușilor** 780 mm



## Symbols glossary

	Sistemul automat de dezghețare funcționează prin dezghețare automată la intervale regulate, eliminând complet necesitatea dezghețării.		Clasa de eficiență energetică D
	Ecran LCD: pentru a optimiza performanța și a simplifica utilizarea aparatului.		Ventilat Distribuția forțată a aerului rece în compartimentul frigiderului, care permite distribuția uniformă a temperaturii în frigider.
	Mod de economisire a energiei: Modul de economisire a energiei vă permite să dezactivați frigiderul și să mențineți congelatorul în funcțiune.		Iluminatul interior CU LED-URI: este o modalitate mai eficientă din punct de vedere energetic și de lungă durată de iluminare a interiorului aparatului.
	Evoluția Smeg către modele mai inteligente și mai ecologice a dus la alegerea tehnologiei cu inverter, care reduce semnificativ consumul.		Nișă integrată