

# SAB4104S



Ürün Ailesi

Kategori

Vitality (canlılık) sistemi

Güç kaynağı

Isı kaynağı

Soğutma tipi

Şok soğutucu

45 cm kompakt

Evet

Elektrik

Elektrik

Fan destekli



## Estetik

Estetik

Renk

Son işlemler

Design

Bileşen kaplaması

Malzeme

Çelik tipi

Linea

Gümüş

Cam

Flat

Paslanmaz çelik

Cam

Parlatılmış

Cam tipi

Serigraphy colour

Kapı

Kulp

Kulp Rengi

Logo

Stopsol

Grey

Tam cam

Linea

Krom kaplama

Silk screen

## Program / Fonksiyonlar

Otomatik programlar

52

Sıcak fonksiyon sayısı

5

Soğuk fonksiyon sayısı

5

Otomatik temizleme



Soğuk fonksiyonlar



Derin Dondurucu



Koruma



Ön soğutma



Şişe Soğutma



Soğutma

Sıcak fonksiyonlar



Düşük Sıcaklıkta Pişirme



Zamana göre buz çözme



Mayalama



Yemeye hazır



Ağırlığa göre buz çözme

## Kumandalar

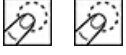

|                         |                                     |               |   |
|-------------------------|-------------------------------------|---------------|---|
| Ekran / Saat            | TFT grafik, renkli dokunmatik ekran | Ekran dilleri | IT, EN, FR, NL, SP, PT, SWE, RU, DE, DA, NO, PL, FI |
| Ekran dillerinin sayısı | 13                                  | Kontrol ayarı | Dokunmatik kumanda                                  |

## Seçenekler



|                                 |  |                             |                                   |
|---------------------------------|--|-----------------------------|-----------------------------------|
| Kapısı açık alarmı              | Evet   | Prob termometre ile pişirme | Evet                              |
| Dakika sayacı                   | Elektronik   | Prob ile soğutma            | Evet                              |
| Timer                           | 1  | Showroom demo seçeneği      | Evet                              |
| Kontrol Kilidi / Çocuk Güvenlik | Evet   | Tonlar                      | Standart                          |
| Diğer seçenekler                | Çocuk kilidi, Demo modu, Saat ayarları, Dil ayarı, Dijital saat ekranı, Tonlar | Kronoloji                   | Evet, kullanılan son 10 fonksiyon |

## Teknik özellikler

|                          |                 |  |                    |
|--------------------------|-----------------|--|--------------------|
| Kompresör tipi           | Standart        | Işık sayısı                            | 1                  |
| Soğutucu gaz tipi        | R290            | Işık tipi                              | Halojen            |
| Soğutucu Akışkan Miktarı | 130 g           | Işık gücü                              | 20 W               |
| Gürültü seviyesi         | 48 dBA          | Kapı açıldığında yanar                 | Evet               |
| Sıcaklık kontrolü        | Elektronik      | Üst ısıtma elemanı - Güç               | 250 W              |
| Minimum Sıcaklık         | -35 °C          | Kapı açma tipi                         | Standart açılma    |
| Maksimum sıcaklık        | 75 °C           | Güvenlik Termostatı                    | Evet               |
| Boşluk malzemesi         | Paslanmaz çelik | Kapı açıldığında ısıtma beklemede      | Evet               |
| Raf sayısı               | 3               | Usable cavity space dimensions (HxWxD) | 225 x 475 x 360 mm |
| Raf tipi                 | Metal raflar    |  |                    |

## Tedarike Dahil Aksesuarlar

|                |      |       |                |
|----------------|------|-------|----------------|
| Stop'lu ızgara | 1    | Diğer | Mikrofiber bez |
| Sıcaklık probu | Evet |       |                |

## Elektrik Bağlantısı

|                                  |              |                            |        |
|----------------------------------|--------------|----------------------------|--------|
| Voltaj                           | 220-240 V    | Akım                       | 2,5 A  |
| Fiş                              | (F;E) Schuko | Frekans (Hz)               | 50 Hz  |
| Elektrik bağlantısı derecesi (W) | 270 W        | Güç kaynağı kablo uzunluğu | 200 cm |

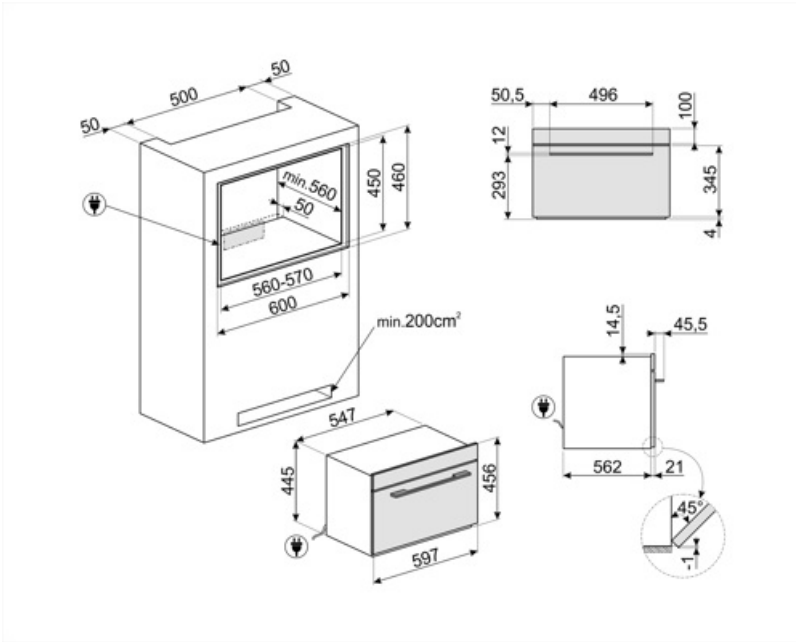

---

## Compatible Accessories



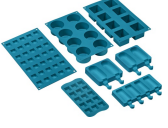











---



### SMOLD

Dondurma, şekerleme, pralin, buz küpleri veya yiyecekleri porsiyonlamak için 7 silikon kalıp seti.  
-60 ° C ile 230 ° C arasında kullanılabilir

## Symbols glossary

|  |   |   |   |
|--|---|---|---|
|    | <p>Çocuk kilidi: Bazı modellerde programı / çevrimi kilitlemek için bir cihaz bulunur, böylece yanlışlıkla değiştirilemez.</p>  |    | <p>Soğutma: Bakteri üremesini önlemek, yiyeceğin ortalama ömrünü uzatmak ve yiyeceğin kalitesini değiştirmeden sürdürmek için yiyeceğin 90 dakikadan daha kısa sürede 80/90 ° C'den 3 ° C'ye hızlı bir şekilde soğutulmasını sağlar.</p>  |
|    | <p>Soğuk depolama: Gıdanın -35 ° C ile 75 ° C arasında istenilen sıcaklıkta tutulmasına ve tat ve aromaları arttırmak için en iyi şekilde servis edilmesine olanak tanır.</p>   |    | <p>Ön soğutma: En iyi soğutma ve dondurma sonuçlarını sağlamak için, hızlı soğutucuya yiyecek koymadan önce boşluğun -30 ° C'ye kadar soğumasını sağlar. 15 dakikalık bir ön soğutma döngüsünün çalıştırılması önerilir.</p>  |
|    | <p>Şişe soğutma: Şarap ve içecek şişelerini hızlı bir şekilde soğutmak mümkündür, böylece şişelerin buzdolabına konması ihtiyacını azaltarak yerden tasarruf sağlar. İçeceklerin soğutulması dakikada yaklaşık 1 ° C'de gerçekleşir.</p>  |    | <p>Gıdanın derin dondurulması, gıdanın ortalama ömrünü uzatmaya (% 70'e kadar daha fazla) ve aynı şekilde muhafaza etmeye izin veren çok hızlı bir işlemdir (0/90 ° C sıcaklıktan 270 dakikadan daha kısa sürede -18 ° C'ye) taze gıdanın organoleptik ve besinsel özellikleri, gıdanın liflerini bozan makro kristal oluşumunu engellediği için.</p> |
|   | <p>Elektrik</p>   |   | <p>Otomatik temizleme: Kullanım sırasında oluşan herhangi bir yoğuşmayı ortadan kaldırmak için kapı açıkken çalıştırılacak boşluğun bir kurutma döngüsü.</p>  |
|  | <p>45 cm yüksekliğe sahip kompakt cihazlar - küçük mutfak setlerinin işlevsel gereksinimlerini karşılamak için mükemmel çözüm. Çeşitli tiplerde ve farklı stillerde mevcuttur.</p>  |  | <p>Dokunmatik kumandalar: Kullanımı kolay dokunmatik kumandalar, cihazın bir tuşa dokunarak programlanmasını sağlar.</p>  |
|  | <p>Yemeye hazır: Bu fonksiyon, yiyecekleri gün boyunca güvenli bir şekilde buzdolabı sıcaklığında tutmanıza ve siz dönmeden hemen önce ısıtarak sıcak, tüketilmeye hazır hale getirmenize olanak tanır.</p>   |  | <p>Düşük sıcaklıkta pişirme: Bu işlev, yiyecekleri geleneksel pişirme sıcaklığından daha düşük sabit bir sıcaklıkta pişirmeyi içerir. Et, sadece bu pişirme tekniğinin elde edilmesine izin verdiği yumuşaklığı koruyarak daha yumuşak ve sulu sonuç verir.</p>   |
|  | <p>Hamur/Yoğurt mayalama: Bu fonksiyon, doğru mayalama için mükemmel koşulları oluşturmanıza, karışımı istenen süre için kontrollü sıcaklıklarda tutmanıza ve nem seviyelerinde ani değişikliklerden korunmasına olanak tanır. Bu özellik aynı zamanda gerçek ev yapımı yoğurt elde edilmesine de olanak tanır.</p> |  | <p>Zamana veya ağırlığa göre çözdürme: Yiyecekleri kısmen pişirmeden ve protein içeriğini etkilemeden ve kalitesinden ödün vermeden hızlı ve eşit bir şekilde çözdürmek mümkündür. Proses, yiyeceğin doğal nemini ve kokusunu koruyarak sıcaklığı kontrol eder.</p>   |
|  | <p>Zamana veya ağırlığa göre çözdürme: Yiyecekleri kısmen pişirmeden ve protein içeriğini etkilemeden ve kalitesinden ödün vermeden hızlı ve eşit bir şekilde çözdürmek mümkündür. Proses, yiyeceğin doğal nemini ve kokusunu koruyarak sıcaklığı kontrol eder.</p>   |   |   |