

SAB4304X



Termékcsalád

Kategória

Vitalitási rendszer

Tápellátás

Hűtés típusa

Sokkoló hűtő

45cm kompakt

Igen

Elektromos

Légkeveréses



Esztétika

Esztétika

Szín

Felületkezelés

Design

Komponens
felületkezelése

Anyag

Classica

Rozsdamentes acél

Ujjlenyomatmentes

Flat

Rozsdamentes acél

Rozsdamentes acél

Acél típusa

Pohártípus

Ajtó

Fogantyú

Fogantyú színe

Logo

Szálcsiszolt

Eclipse

2 vízszintes csíkkal

Klasszikus

Acél effektus

Embossed

Programok / Funkciók

Melegítő funkciók száma

5

Automatikus programok

52

Hideg funkciók száma

5

Automatikus tisztítás



Hideg funkciók



Előhűtés



Hűtés



Mélyhűtés



Palackhűtés



Tartósítás

Melegítő funkciók



Alacsony hőmérsékletű sütés



Kiolvasztás idő szerint



Kelesztés



Fogyasztásra kész



Kiolvasztás súly alapján

Ellenőrző elemek



Kijelző / óra	TFT grafika, színes érintőképernyő	Kijelző nyelvei	IT, EN, FR, NL, SP, PT, SWE, RU, DE, DA, NO, PL, FI
Kijelzőnyelvek száma	13	Vezérlőbeállítás	Érintésvezérlés

Opciók



Ajtónyitás-riasztó	Igen	Sütés maghőmérővel	Igen
Időzítő	Elektronikus	Hűtés szondával	Igen
Időzítő	1	Bemutatóterem demó opció	Igen
A zár/gyermekbiztonság vezérlése	Igen	Hangjelzések	Szabvány
Egyéb lehetőségek	Demó üzemmód, Gyerekzár, Órabeállítások, Nyelv beállítása, Digitális óra kijelzője, Hangjelzések	Kronológia	Igen, az utolsó 10 használt funkció

MŰSZAKI JELLEMZŐK

Kompresszor típusa	Szabvány	Lámpák száma	1
Hűtőközeg gáz típusa	R290	Világítás típusa	Halogén
Refrigerant Quantity	130 g	Fényerősség	20 W
Zajszint	48 dB(A)	Az ajtó kinyitásakor világít	Igen
Hőmérsékletszabályozás	Elektronikus	Felső fűtőelem – Teljesítmény	250 W
Minimális hőmérséklet	-35 °C	Ajtónyitás típusa	Standard nyitás
Maximális hőmérséklet	75 °C	Biztonsági termosztát	Igen
Sütőtér anyaga	Rozsdamentes acél	Fűtés felfüggesztve az ajtó kinyitásakor	Igen
Polcok száma	3	Usable cavity space dimensions (HxWxD)	225 x 475 x 360 mm
Polcok típusa	Fémállványok		

Mellékelt tartozékok

Rács hátsó ütközővel	1	Hőmérséklet-érzékelő.	Igen
Palacktartó rács	1	Egyéb	Mikroszálás kendő

Elektromos csatlakozás

Dugó	(F;E) Schuko	Jelenlegi	2,5 A
Feszültség	220-240 V	Frekvencia (Hz)	50 Hz
		Tápkábel hossza	200 cm

Elektromos csatlakozás 270 W
névleges értéke (W)

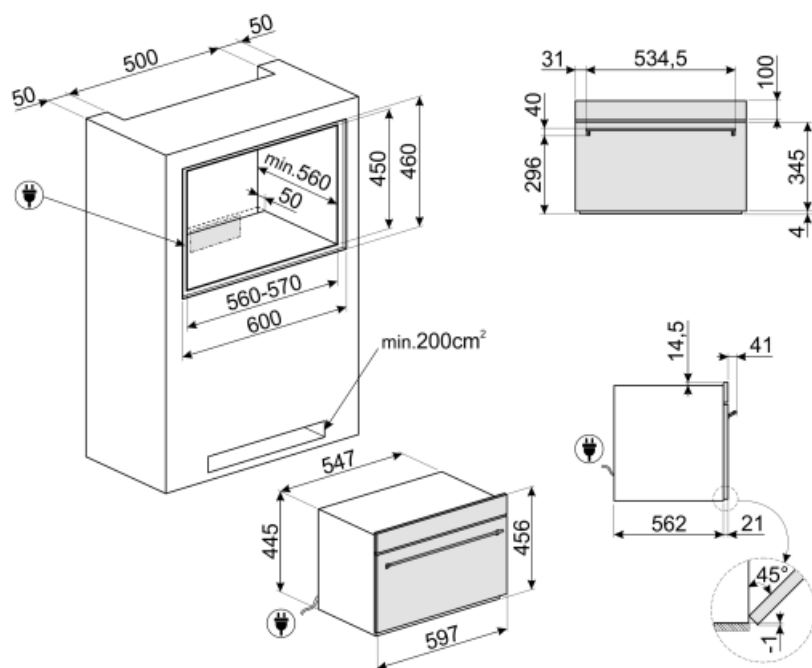



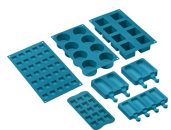











Not included accessories



SMOLD

7 db-os szilikonforma készlet fagyaltokhoz, jégnyalókákhoz, pralinékhoz, jégkockákhoz vagy ételadaghoz. -60 °C és +230 °C között használható

Symbols glossary (TT)

-  Gyerekzár: néhány modell fel van szerelve a program/ciklus zárolására szolgáló eszközzel, hogy ne lehessen véletlenül megváltoztatni.
-  Hidegen tárolás: lehetővé teszi, hogy az élelmiszer a kívánt hőmérsékleten maradjon -35°C és +75°C között, és a lehető legjobb szolgálja fel az ízek és aromák fokozása érdekében.
-  Palackhűtés: lehetőség van a borok és italok gyors hűtésére, csökkentve a hűtőszekrényben való tárolás szükségességét, jelentős helymegtakarítással. Az italok hűtése körülbelül 1 °C/perc sebességgel történik.
-  Elektromos
-  45 cm magas kompakt készülékek – tökéletes megoldás a kis magasságú konyhák funkcionális követelményeinek kielégítésére. Különböző típusokban és stílusokban kapható.
-  Fogyasztásra kész Ez a funkció lehetővé teszi, hogy az élelmiszereket egész nap biztonságosan a hűtőszekrény hőmérsékletén tartsa, és közvetlenül a hazaérkezése előtt felmelegítse, hogy meleg, fogyasztható legyen.
-  Tészta kelesztése/ Joghurtkészítés: ez a funkció lehetővé teszi a megfelelő kelesztés tökéletes feltételeinek megteremtését, a keveréket a kívánt ideig ellenőrzött hőmérsékleten tartja, elkerülve a hirtelen páratartalom-változásokat. Ez a funkció lehetővé teszi valódi házi joghurt készítését is.
-  Hűtés: Lehetővé teszi az élelmiszer gyors lehűtését 80/90 °C-ról 3 °C-ra kevesebb mint 90 perc alatt, a baktériumok szaporodásának megakadályozása, az élelmiszerek átlagos élettartamának meghosszabbítása és az élelmiszerek minőségének változatlan fenntartása érdekében.
-  Előhűtés: lehetővé teszi, hogy a fagyasztótér -30 °C-ra hűljön, mielőtt élelmiszert helyezne a sokkolóba, hogy a legjobb hűtési és fagyasztási eredményeket biztosítsa. Ajánlatos 15 perces előhűtési ciklust futtatni.
-  Az élelmiszer mélyhűtése egy nagyon gyors folyamat (0/90 °C-ról -18 °C-ra kevesebb, mint 270 perc alatt), amely lehetővé teszi az élelmiszer átlagos élettartamának meghosszabbítását (akár 70% -kal) és a friss élelmiszer érzékszervi és táplálkozási jellemzőinek megtartását, mivel megakadályozza a makrokristályok képződését, amelyek tönkreteszik az élelmiszer rostjait.
-  Automatikus tisztítás: a sütőtér szárítási ciklusát nyitott ajtó mellett kell lefuttatni a használat során keletkező páralecsapódás kiküszöbölése érdekében
-  Érintésvezérlők: A könnyen kezelhető érintésvezérlés lehetővé teszi a készülék egyetlen gombnyomással történő programozását.
-  Alacsony hőmérsékletű főzés: Ez a funkció abból áll, hogy az ételt állandó hőmérsékleten, a hagyományos főzési hőmérsékletnél alacsonyabb hőmérsékleten főzi meg. A hús zsendőbb és lédúsabb lesz, megőrizve azt a puhaságot, amelyet csak ez a főzési technika tesz lehetővé.
-  Felolvasztás idő vagy súly szerint: lehetővé teszi az élelmiszerek gyors és egyenletes felolvasztását, anélkül, hogy az élelmiszer részben megfőne, és befolyásolná a fehérjetartalmát, valamint elkerülhetetlenül rontaná a minőséget. Az eljárás szabályozza a hőmérsékletet, megőrizve az élelmiszer természetes nedvességét és illatát.



Felolvasztás idő vagy súly szerint: lehetővé teszi az élelmiszerek gyors és egyenletes felolvasztását, anélkül, hogy az élelmiszer részben megfőne, és befolyásolná a fehérjetartalmát, valamint elkerülhetetlenül rontaná a minőséget. Az eljárás szabályozza a hőmérsékletet, megőrizve az élelmiszer természetes nedvességét és illatát.