

# SAB4304X



Produktserien

Kategori

Vitalitetssystem

Strømkilde

Type kjøling

Blast chiller

Kompakt 45 cm

Ja

Elektrisk

Ventilert



## Estetisk linje

Estetikk

Classic

Farge

Rustfritt stål

Finish

Fingersikker

Design

Flat

Overflate komponenter

Rustfritt stål

Materiale

Rustfritt stål

Type rustfritt stål

Glass Type

Dør

Håndtak

Håndtak farge

Logo

Børstet

Formørkelse

Med 2 horisontale paneler

Classic

Rustfritt stål-effekt

Preget

## Program / funksjoner

Automatiske programmer

52

Antall oppvarmingsfunksjoner

5

Antall kalde funksjoner

5

Automatisk rens



Kalde funksjoner



Bevaring



Bottles Cooling



Dypfrysing



Forkjøling



kjøling

Antall oppvarmingsfunksjoner



Lavtemperatursyklus



Tine etter tid



Heving



Pronto



Tine etter tid

## Kontroller

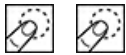

<b>Display / klokke</b>	TFT grafisk, trykkskjerm, med farger	<b>Visningsspråk</b>	IT, EN, FR, NL, SP, PT, SWE, RU, DE, DA, NO, PL, FI
<b>Antall visningsspråk</b>	13	<b>Kontrollinnstilling</b>	Trykkontroller

## Funksjoner



<b>Dør åpen alarm</b>	Ja	<b>Matlaging med steketermometer</b>	Ja
<b>Timer</b>	Elektronisk	<b>Kjøling med sonde</b>	Ja
<b>Tidsur</b>	1	<b>Demomodus</b>	Ja
<b>Kontroller med barnelås</b>	Ja	<b>Lag</b>	Standard
<b>Andre muligheter</b>	Barnesikring, Demomodus, Klokkeinnstillinger, Språkinnstilling, Display med digitalklokke, Toner	<b>kronologi</b>	Ja, de siste 10 funksjonene benyttet

## Tekniske egenskaper

<b>kompressortype</b>	Standard	<b>Antall lamper</b>	1
<b>Type kjølegass</b>	R290	<b>Type lampe</b>	Halogen
<b>Mengde kjølemiddel</b>	130 g	<b>Lett effekt</b>	20 W
<b>Støynivå</b>	48 dBA	<b>Lys når døren åpnes</b>	Ja
<b>Temperaturkontroll</b>	Elektronisk	<b>Øvre varmeelement - Strøm</b>	250 W
<b>Laveste temperatur</b>	-35 °C	<b>Dør åpning type</b>	Standard åpning
<b>Høyeste temperatur</b>	75 °C	<b>Sikkerhetstermostat</b>	Ja
<b>Materiale ovnsrom</b>	Rustfritt stål	<b>Oppvarming suspendert når døren åpnes</b>	Ja
<b>Antall hyller</b>	3	<b>Nettomål for ovnsrom (H x B x D)</b>	225 x 475 x 360 mm
<b>hylle type</b>	Metalstativer		

## Standardtilbehør

<b>Rist med bakre stopp</b>	1	<b>Andre</b>	Mikrofiber klut
<b>Letttilpasset temperatursonde</b>	Ja		

## Elektrisk tilkobling

<b>Støpseltype</b>	(F;E) Schuko	<b>Nåværende</b>	2,5 A
<b>Spenning</b>	220-240 V	<b>Frekvens (Hz)</b>	50 Hz
		<b>Lengde på ledning</b>	200 cm

Elektrisk  
tilkoblingseffekt (W)

270 W

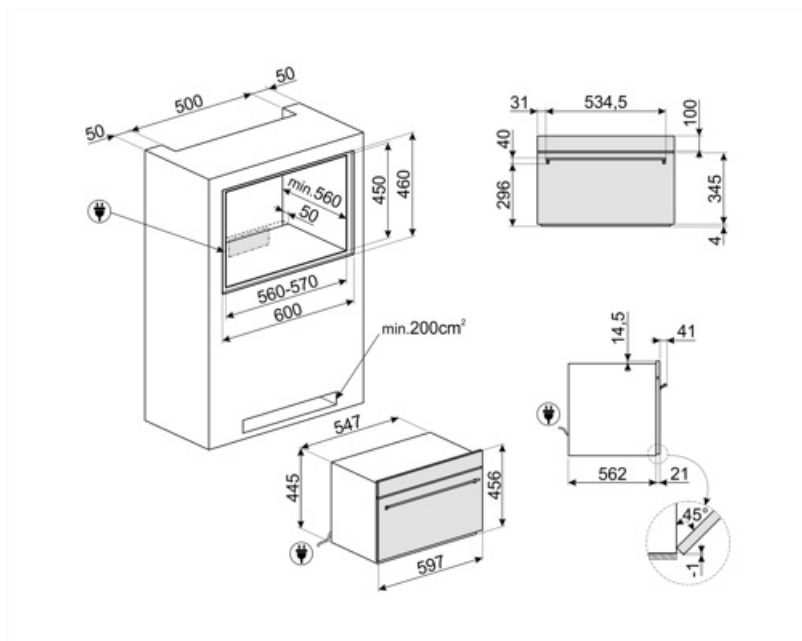

---

## Compatible Accessories



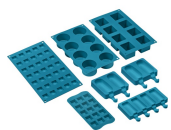













---



### SMOLD

Sett med 7 silikonformer for iskrem, saftis, praliner, isbiter eller til mat. Kan brukes mellom -60°C og +230°C

## Symbols glossary

	<b>Barnesikring:</b> Noen modeller er utstyrt med en innretning som låser programmet/syklusen slik at den ikke kan endres ved uhell.		<b>Kjøling:</b> Gjør det mulig å foreta hurtig nedkjøling av maten, fra 80/90 °C til 3 °C på mindre enn 90 minutter, for å unngå bakteriedannelser, forlenge gjennomsnittlige levetiden til maten og opprettholde matens kvalitet.
	<b>Kaldlagring:</b> Gjør det mulig å holde maten ved ønsket temperatur mellom -35 °C og +75 °C og servere den på sitt beste for å fremme smaker og aroma.		<b>Forkjøling:</b> Gjør at kammeret kan kjøles ned til -30 °C før det settes inn mat i blast chilleren, for å sikre best mulig kjøle- og fryseresultat. Det er anbefalt å kjøre en 15 minutters forkjølingssyklus.
	<b>Flaskekjøling:</b> Det er mulig å kjøle ned flasker med vin og drikkevarer, noe som reduserer lagringsbehovet i kjøleskapet, med betydelig plassbesparelse. Kjøling av leskedrikker skjer ved cirka 1 °C per minutt.		<b>Dypfrysing av mat</b> er en svært hurtig prosess (fra 0/90 °C temperatur til -18 °C på mindre enn 270 min) som gjør det mulig å forlenge gjennomsnittlig levetid (med opptil 70%), samtidig som de organoleptiske og næringsmessige egenskapene til den ferske maten beholdes, da man unngår at det danner seg makrokrystaller som ødelegger fibre i maten.
	<b>Elektrisk</b>		<b>Fingersikkert rustfritt stål:</b> Fingersikkert rustfritt stål som holder stålet så godt som nytt.
	<b>Automatisk rens:</b> En tørkesyklus i kammeret som må gjøres med døren åpen, for å eliminere kondens som hopper seg opp under bruk.		<b>Kompakte apparater</b> med en høyde på 45 cm - perfekt løsning på funksjonskravene til kjøkkensett med små høyder. Tilgjengelig i flere forskjellige stiler.
	<b>Touch-kontroll:</b> Enkelt touch-kontroll som gjør at apparatet kan programmeres med et enkelt tastetrykk.		<b>Ready to eat:</b> Med denne funksjonen holder man maten ved sikker kjøleskaptemperatur gjennom hele dagen, og varmer den opp akkurat før du kommer hjem, slik at den er varm og klar for konsum.
	<b>Lavtemperatursteking:</b> Med denne funksjonen stekes maten ved konstant temperatur, som er lavere enn tradisjonelle steketemperaturer. Kjøttet er mørere og saftigere, og beholder en myk konsistens som kun er mulig med denne teknikken.		<b>Deigheving/Yoghurt:</b> Denne funksjonen gjør det mulig å skape de beste forhold for korrekt heving, mens blandingen holdes ved en kontrollert temperatur for den ønskede tiden, slik at man unngår plutselige endringer i fuktighetsnivå. Med denne funksjonen er det mulig å lage ekte hjemmelaget yoghurt.
	<b>Tids- eller vektstyrt tining:</b> Det er mulig å tine mat kjapt og jevnt, uten at den delvis varmes opp og påvirker proteininnholdet, noe som unngåelig vil påvirke kvaliteten. Prosessen kontrollerer temperaturen og beholder den naturlige fuktigheten og duften i maten.		<b>Tids- eller vektstyrt tining:</b> Det er mulig å tine mat kjapt og jevnt, uten at den delvis varmes opp og påvirker proteininnholdet, noe som unngåelig vil påvirke kvaliteten. Prosessen kontrollerer temperaturen og beholder den naturlige fuktigheten og duften i maten.

---

## Benefit (TT)

---

### TFT berørings skjerm

Fargeskjerm med full berøring for et enkelt og intuitivt brukergrensesnitt

Med det intuitive, fargerike grensesnittet gir den en umiddelbar og enkel brukeropplevelse, slik at programmer og funksjoner kan velges raskt. Berøringskontroller gir jevn og presis navigering, mens tydelig visning av temperaturer, tider og innstillinger sikrer optimal kontroll under hvert trinn i prosessen.

### Avtagbar temperatursonde

Høy presisjon og eksepsjonelle resultater med den avtagbare temperaturløleren, som muliggjør perfekt og kontrollert matlaging

Sett inn temperaturløleren for å overvåke matens innvendige temperatur for perfekte resultater. Den langsomme tilberedningsfunksjonen forbedrer smak og mørhet samtidig som den bevarer essensielle næringsstoffer.

### Vitality System

Den kombinerte bruken av Smeg blåsekjøler, Galileo-ovn og vakuumsuff, bevarer matens organoleptiske og ernæringsmessige egenskaper