

SAB4604NR

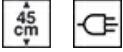

Tuoteperhe
Kategoria
Vitality system
Virtalähde
Lämpöelementti
Jäähdytystyyppi

Blast chiller
Pienikokoinen 45 cm
Kyllä
Sähköinen
Elektroninen
Puhallinavusteinen

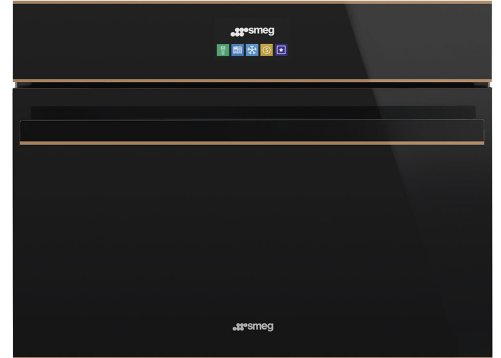

Estetiikka

| | | | |
|--------------------|-----------------|----------------------------------|-----------------|
| Estetiikka | Dolce Stil Novo | Lasin tyyppi | Eclipse |
| Väri | Musta | Ovi | Täysin lasia |
| Pinnan viimeistely | Lasi | Kahvasetti tilattavissa erikseen | Dolce Stil Novo |
| Design | Litteä | Kahvan väri | Musta |
| Osien pinta | Kupari | Logo | Lisätty |
| Materiaali | Lasi | | |

Ohjelma / toiminnot

| | |
|-------------------------------|---|
| Automaattiset ohjelmat | 52 |
| Lämmitystoimintojen lukumäärä | 5 |
| Kylmien toimintojen lukumäärä | 5 |
| Automaattinen puhdistus |  |

Kylmät toiminnot

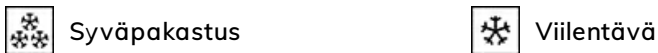

Lämmitystoiminnot



Säätimet



| | | | |
|--------------------------|----------------------------------|-----------------|---|
| Näyttö / kello | Graafinen TFT-kosketusvärinäyttö | Näytön kielet | IT, EN, FR, NL, SP, PT, SWE, RU, DE, DA, NO, PL, FI |
| Näytön kielten lukumäärä | 13 | Asetusten säätö | Kosketussäätö |

Vaihtoehdot



| | | | |
|---------------------------|---|--------------|-------------------------------|
| Oven avaamisen hälytys | Kyllä | Jäähdytys | Kyllä |
| Minuuttiajastin | Elektroninen | Esittelytila | Kyllä |
| Säätimet/lapsilukko | Kyllä | Sävyt | Standardi |
| Muut valinnat | Demo-tila, Kellon asetukset, Lapsilukko, Kieliasetus, Digitaalikello, Sävyt | Kronologinen | Kyllä, viimeiset 10 toimintoa |
| Valmistus lämpömittarilla | Kyllä | | |

Tekniset ominaisuudet

| | | | |
|-----------------------|-------------------|------------------------------------|--------------------|
| Kompressorin tyyppi | Standardi | Hyllyjen tyyppi | Metalliliteet |
| Pakastinkaasun tyyppi | R290 | Valon tyyppi | Halogeeni |
| Kylmäaineen määrä | 130 g | Valon teho | 20 W |
| Melutaso | 48 dBA | Valo kun ovi on auki | Kyllä |
| Lämpötilansäädin | Elektroninen | Ylälämpö - tehokkuus | 250 W |
| Vähimmäislämpötila | -35 °C | Ovenavaus-tekniikka | Normaali avaaminen |
| Enimmäislämpötila | 75 °C | Turvatermostaatti | Kyllä |
| Uunin sisämateriaali | Ruostumaton teräs | Lämmitys keskeytyy kun ovi avataan | Kyllä |
| Hyllyjen määrä | 3 | Uunin nettosisämitat (k x l x s) | 225 x 475 x 360 mm |

Vakiovarusteet

| | | | |
|------------------------------|------------|-----|-----------------|
| Ritilä, takapysäytys EasyFit | 1 Kyllä | Muu | Mikrokuituliina |
|------------------------------|------------|-----|-----------------|

Sähköliitännät

| | | | |
|------------------------|--------------|---------------|--------|
| Sähköpistokkeen tyyppi | (F;E) Schuko | Virta | 2,5 A |
| Jännite | 220-240 V | Taajuus (HZ) | 50 Hz |
| Sähköliitännäteho (W) | 270 W | Johdon pituus | 200 cm |

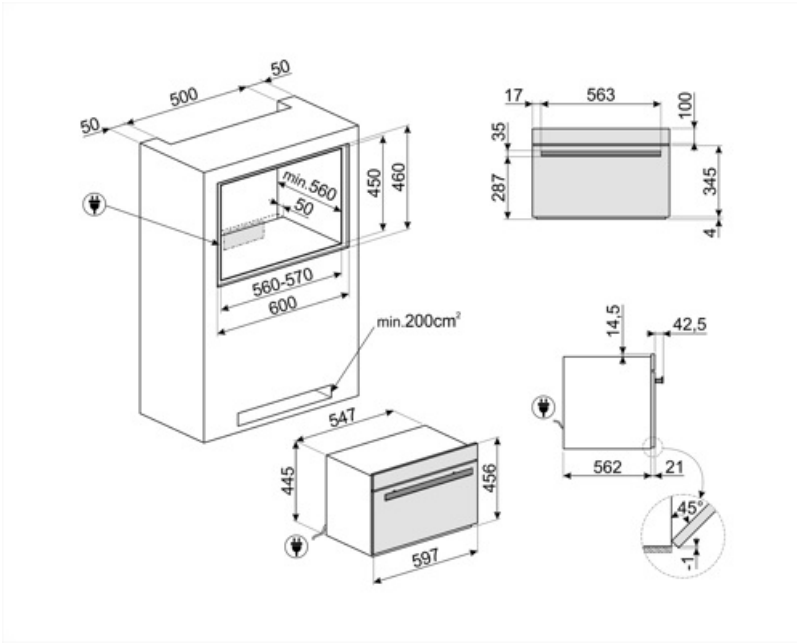



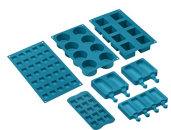











Compatible Accessories



SMOLD

7 silikonimuotin sarja: jäätelöille, mehupuikoille, konvehdeille, jääkuutioille tai ruoka-annoksille.
Käytettävissä -60°C – +230°C

Symbols glossary

-  Lapsilukko: jotkin mallit on varustettu laitteella, joka lukitsee ohjelman/jakson, jottei sitä voitaisi muuttaa vahingossa.
-  Kylmäsäilytys: pitää ruoan halutun lämpötilan mukaisena välillä -35 °C ja +75 °C, jolloin voit tarjoilla sen parhaimmillaan makujen ja vivahteiden tehostamiseksi.
-  Pullojen jäädytys: voit jäädyttää viini- ja muita juomapulloja nopeasti, vähentäen säilytystilan tarvetta jääkaapissa, mikä säästää tilaa tuntuvasti. Juomat jäähtyvät noin 1 °C:n minuutissa.
-  Sähkö
-  Kompaktit laitteet, joiden korkeus 45 cm - täydellinen ratkaisu matalien keittiösarjojen toiminnallisiin tarpeisiin. Saatavilla eri tyypeinä ja eri tyyleinä.
-  Valmis syötäväksi: Tämän erikoistoiminnon avulla ruoka voidaan säilyttää jääkaappikylmänä koko päivän ajan, ja lämmittää juuri ennen kuin saavut, jolloin se odottaa sinua lämpimänä ja valmiina syötäväksi.
-  Nostatus/ jogurtti: tämän toiminnon avulla voit luoda täydelliset olosuhteet oikeaoppista kohotusta varten ja pitää taikinan hallitussa lämpötilassa halutun ajan verran, jolloin kosteustasojen äkilliset muutokset voidaan välttää. Tämä toiminto mahdollistaa lisäksi aidon kotijogurtin valmistuksen.
-  Aika- tai painoperusteinen sulatus: ruokien sulatus sujuu nopeasti ja tasaisesti ilman, että ruoka kypsenee vain osittain ja että sen proteiinisäältä ja laatu kärsisivät. Prosessi hallinnoi lämpötilaa ja ylläpitää ruoan luonnollista kosteutta ja makua.
-  Jäädytys: Voit jäädyttää ruoan nopeasti 80/90 °C:sta 3 °C:seen alle 90 minuutissa bakteerien estämiseksi, ruoan säilyvyyden pidentämiseksi sekä laadun ylläpitämiseksi.
-  Esijäädytys: mahdollistaa osaston kylmentämisen -30 °C:seen ennen ruoan laittoa pikajäädyttimeen parhaiden jäädytys- ja pakastustulosten saavuttamiseksi. 15 minuutin esijäädytysjaksoa suositellaan.
-  Ruoan pakastus on hyvin nopea prosessi (0/90 °C:sta -18 °C:seen alle 270 minuutissa), ja se pidentää ruoan säilyvyyttä (jopa 70 %) säilyttäen tuoreen ruoan organoleptiset ja ravitsemukselliset arvot, sillä se ennaltaehkäisee ruoan kuituja pilaavien makrokiteiden muodostumisen.
-  Automaattinen puhdistus: uunin kuivausjakso voidaan suorittaa ovi auki, jotta voidaan poistaa käytön aikana muodostunut kondensaatio.
-  Kosketussäätimet: Helppokäyttöisten kosketussäädinten avulla laite voidaan ohjelmoida painiketta koskettamalla.
-  Kypsennys alhaisessa lämpötilassa: Tämän toiminnon avulla voit kypsentää ruokaa jatkuvalla lämpötilalla, joka on pienempi kuin perinteiset kypsennyslämpötilat. Lihasta tulee mureampaa ja mehukasta, ja se säilyttää pehmeuden, jonka ainoastaan tämä kypsennystekniikka saa aikaan.
-  Aika- tai painoperusteinen sulatus: ruokien sulatus sujuu nopeasti ja tasaisesti ilman, että ruoka kypsenee vain osittain ja että sen proteiinisäältä ja laatu kärsisivät. Prosessi hallinnoi lämpötilaa ja ylläpitää ruoan luonnollista kosteutta ja makua.

Benefit (TT)

TFT-kosketusnäyttö

Full kosketusvärinäyttö helppokäyttöistä ja intuitiivista käyttöliittymää varten

Intuitiivinen, värillinen käyttöliittymä tarjoaa välittömän ja yksinkertaisen käyttökokemuksen, jonka avulla ohjelmat ja toiminnot voidaan valita nopeasti. Kosketusohjaimet mahdollistavat sujuvan ja tarkan navigoinnin, ja lämpötilojen, aikojen ja asetusten selkeä näyttö takaa optimaalisen valvonnan prosessin jokaisessa vaiheessa.

Irrotettava lämpötila-anturi

Korkea tarkkuus ja erinomaiset tulokset irrotettavan lämpötila-anturin ansiosta, joka mahdollistaa täydellisen ja hallitun kypsennyksen

Aseta lämpötila-anturi paikalleen, jotta voit seurata ruoan sisälämpötilaa ja saada täydellisiä tuloksia. Hidas kypsennystoiminto parantaa makua ja mureutta säilyttäen samalla olennaiset ravintoaineet.

Vitality System

Smegin pikajäähdyttimen, Galileo uunin ja tyhjiölaatikon yhdistetty käyttö säilyttää elintarvikkeiden aistinvaraiset ja ravitsemukselliset ominaisuudet