

# SAB4604NX



Famille

Cellules de refroidissement rapide et de réchauffage

Catégorie

Compact 45 cm

Vitality system

Oui

Alimentation

Electrique

Source de chaleur

Electrique

Type de refroidissement

Ventilé



## Esthétique

Esthétique

Dolce Stil Novo

Couleur

Noir

Finition

Verre

Design

Plat

Finition des composants

Inox

Matériau

Verre

Type de verre

Noir Eclipse

Porte

Plein verre

Poignée

Dolce Stil Novo

Couleur de la poignée

Noir

Logo

Appliqué

## Programmes / Fonctions

Programmes automatiques

52

N° de fonctions de réchauffage

5

N° de fonctions de refroidissement

5

Nettoyage automatique



Fonctions refroidissement rapide



Conservation



Pré-refroidissement



Refroidissement rapide



Refroidissement rapide bouteilles



Surgélation

Fonctions de réchauffage



Fonctions réchauffage



Décongélation selon le temps



Levage



Pronto



Décongélation selon le poids

## Commandes



<b>Afficheur / Horloge</b>	TFT graphique , tactile, coloré	<b>Langues disponibles sur afficheur</b>	IT, EN, FR, NL, SP, PT, SWE, RU, DE, DA, NO, PL, FI
<b>Nombre de langues disponible sur l'afficheur</b>	13	<b>Type de commandes</b>	Commandes tactiles

## Options



<b>Alarme porte ouverte</b>	Oui	<b>Cuisson avec sonde</b>	Oui
<b>Minuteur</b>	Électronique	<b>Refroidissement rapide avec sonde</b>	Oui
<b>Minuteur</b>	1	<b>Mode Expo</b>	Oui
<b>Verrouillage commandes / Sécurité enfants</b>	Oui	<b>Sons</b>	Standard
<b>Autres options</b>	Mode démo, Réglage heure, Verrouillage commandes, Réglage de la langue, Visualisation horloge digitale, Sons	<b>Chronologie</b>	Oui, dernières 10 fonctions utilisées

## Technologie

<b>Type de compresseur</b>	Standard	<b>Nombre de lampes</b>	1
<b>Type de gaz réfrigérant</b>	R290	<b>Type d'éclairage</b>	LED
<b>Quantité de réfrigérant</b>	130 g	<b>Puissance de l'éclairage</b>	20 W
<b>Niveau sonore</b>	48 dBA	<b>Eclairage à l'ouverture de la porte</b>	Oui
<b>Contrôle de température</b>	Électronique	<b>Puissance résistante voûte</b>	250 W
<b>Température minimale</b>	-35 °C	<b>Type d'ouverture de la porte</b>	Abattante
<b>Température maximale</b>	75 °C	<b>Thermostat de sécurité</b>	Oui
<b>Matériau de la cavité</b>	Inox	<b>Arrêt éléments chauffants à l'ouverture de la porte</b>	Oui
<b>Nombre de niveaux de cuisson</b>	3	<b>Dimensions nettes de la cavité (HxLxP)</b>	225 x 475 x 360 mm
<b>Type de niveaux</b>	Supports en métal		

## Accessoires inclus

<b>Grille avec arrêt arrière</b>	1	<b>Autres accessoires</b>	Chiffon micro-fibre
<b>Sonde de cuisson</b>	Oui		

## Raccordement électrique

Type de prise	(F;E) Schuko	Intensité	2,5 A
Tension	220-240 V	Fréquence	50 Hz
Puissance nominale électrique (W)	270 W	Longueur du câble d'alimentation	200 cm

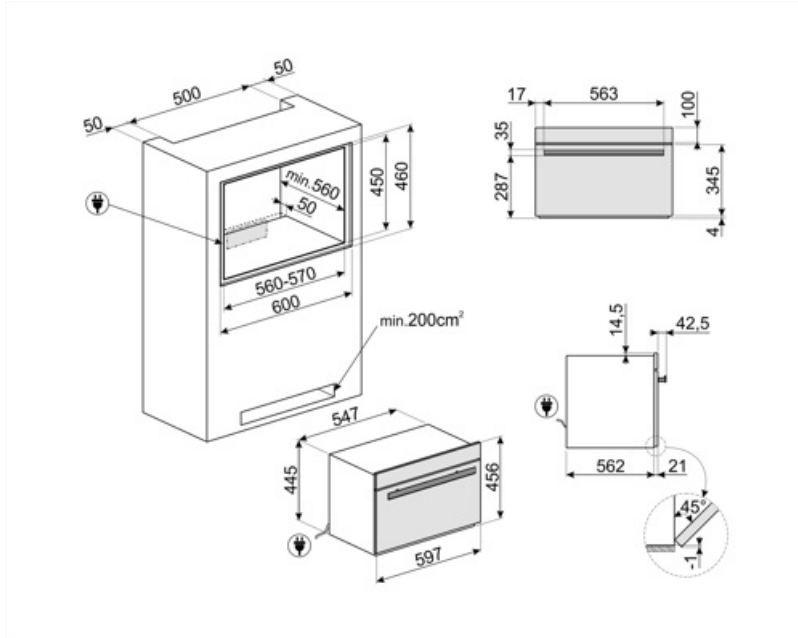

---

## Accessoires Compatibles



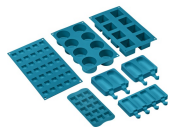











---



### SMOLD

Jeu de 7 moules en silicone pour les glaces, sucettes, pralines, glaçons ou pour portionner les aliments. Utilisables de -60°C à +230°C

## Symbols glossary

	Verrouillage commandes : L'option verrouillage des commandes, présente sur différents types de produits, permet de verrouiller toutes les fonctions et programmes sélectionnés ainsi que les commandes, pour une sécurité totale, notamment en présence d'enfants.		Refroidissement rapide : il permet de refroidir rapidement les aliments, en les faisant passer de la température de cuisson à 3°C en moins de 90 minutes. Il prévient également la prolifération des bactéries, prolonge la durée de vie de l'aliment et maintient sa qualité dans le temps.
	Conservation : permet de maintenir les aliments à la température désirée, de les servir à la température idéale pour rehausser leurs arômes et leurs saveurs.		Pré-refroidissement : il permet de refroidir la cavité à -30°C avant de mettre les aliments dans la cellule de refroidissement, pour assurer les meilleurs résultats de refroidissement et de surgélation. Un cycle de pré-refroidissement de 15 minutes est recommandé.
	Refroidissement de bouteille : permet de refroidir rapidement les bouteilles de vin et les boissons (environ 1° par minute) sans avoir besoin de les garder toujours fraîches dans le réfrigérateur.		Surgélation : congèle rapidement les aliments de la température de cuisson jusqu'à -18°C, en moins de 270 minutes. Les aliments congelés avec la cellule de refroidissement peuvent se conserver jusqu'à 70 % plus longtemps et conserver les mêmes caractéristiques organoleptiques et nutritionnelles que les aliments frais.
	Electrique		Nettoyage automatique : un cycle de séchage de la cavité à effectuer avec la porte ouverte, pour éliminer toute condensation qui se serait formée pendant l'utilisation.
	45 cm : Les fours compacts, d'une hauteur de seulement 40 cm, sont la solution capable de répondre aux exigences fonctionnelles dans des espaces à hauteur réduite. Disponibles en plusieurs types et avec différentes esthétiques, ils offrent plus d'options dans l'équipement de la cuisine.		Commandes sensibles : Les commandes tactiles faciles à utiliser permettent de programmer l'appareil par simple pression sur un bouton.
	Pronto : cette fonction spéciale permet de conserver les aliments à la température du réfrigérateur toute la journée et de les réchauffer juste avant le retour à la maison, ce qui permet de les trouver prêts à être consommés, à la température optimale.		Cuisson à basse température : la cellule de refroidissement permet de cuire les aliments à une température constante, inférieure à celle utilisée pour la cuisson traditionnelle. La viande est plus tendre et plus juteuse, son aspect et sa saveur sont exaltés au maximum.
	Levage/Yaourt : cette fonction crée les conditions parfaites pour un levage correct, en maintenant la pâte à température contrôlée pendant le temps désiré, en évitant les changements soudains du taux d'humidité. Cette fonction permet également de préparer de véritables yaourts maison.		Décongélation selon le temps : Il est possible de décongeler les aliments rapidement et uniformément, sans les cuire partiellement, ni affecter leur teneur en protéines, ou encore compromettre leur qualité. Le processus contrôle la température, en préservant l'humidité et l'arôme naturel des aliments.



Décongélation selon le poids : Il est possible de décongeler les aliments rapidement et uniformément, sans les cuire partiellement, ni affecter leur teneur en protéines, ou encore compromettre leur qualité. Le processus contrôle la température, en préservant l'humidité et l'arôme naturel des aliments.

---

## Benefit (TT)

---

### **TFT touch display**

Full touch colour display for an easy and intuitive user interface

With its intuitive, full-colour interface, it offers an immediate and simple user experience, allowing programmes and functions to be selected quickly. Touch controls provide smooth and precise navigation, while the clear display of temperatures, times and settings ensures optimal control during each step of the process.

### **Removable temperature probe**

High precision and exceptional results with the removable temperature probe, enabling perfect and controlled cooking

Insert the temperature probe to monitor the food's internal temperature for perfect results. The slow cooking function enhances flavors and tenderness while preserving essential nutrients.

### **Vitality System**

The combined use of Smeg blast chiller, Galileo oven and vacuum drawer preserves organoleptic and nutritional qualities of food