

SBC4104B3



Familia de produse
Categorie
Sistem de vitalitate
Alimentare cu energie
Sursă de căldură
Tip răcire

Suflantă Răcitoare
45 cm compact
Da
Electric
Electric
Ventilator asistat



Estetică

Estetică	Linea	Tip sticlă	Transparent1
Culoare	Negru	Serigraphy colour	Grey
Finisaj	Lucios	Ușă	Complet pe sticlă
Design	Flat	Mâner	Linea minimal
Material	Sticlă	Culoare mâner	Negru
Culori alternative disponibile	Oțel inoxidabil, Pure Black, Gri Neptun, Nero Lucido	Logo	Silk screen

Program / Funcții

Programe automate	8
Nr. funcții de încălzire	6
N. funcții reci	5
Curățare automată	
Rețete personalizabile	100
Funcții reci	

Conservare

Înghețare profundă

Pre-răcire

Răcire

Răcire sticle

Funcții de încălzire

Gătit la temperatură scăzută

Dovadă

Gata de mâncat

Decongelare

Încălzire

laurt

Mai multe etape

Da, până la 2 funcții

Comenzi



Afișare/Ceas

TFT grafic, ecran tactil color

Setare control

Controlul tactil

Opțiuni



Alarmă pentru ușă deschisă Da

Supraveghetor minute Da

Temporizatorul 2

Control Da

blocare/Siguranța copilului

Gătit cu termometru sondă Da

Răcire cu sondă Da

Opțiunea demo Da

Showroom

Tonuri Polifonie

Cronologie Da, ultimele 10 funcții utilizate

Ghid tactil Sî, a pressione prolungata su display

Caracteristici tehnice



Tip compresor: Standard

Tip gaz agent frigorific R290

Cantitatea de refrigerant 58 g

Clasă climatică SN, N, ST, T

Controlul temperaturii Electronic

Temperatură minimă -28 °C

Temperatură maximă 75 °C

Material cavitate Oțel inoxidabil

Nr. de rafturi 3

Tip rafturi Rafturi metalice

Nr. lumini 1

Tip lumină Halogen

Puterea de iluminare 1 W

Lumină atunci când ușa este deschisă Da

Element de încălzire superior – Putere 250 W

Tipul de deschidere a ușii Deschidere standard

Termostat de siguranță Da

Încălzirea este suspendată atunci când ușa este deschisă Da

Volum brut 34 l

Accesorii incluse

Grilă cu opritor posterior 1

Grilă suport pentru sticle Da

Sondă de temperatură Da

Altele Lavetă din microfibră

Conexiune electrică

Tensiune 220-240 V

Curent 2.5 A

Ștecher	(F; E) Schuko	Frecvență (Hz)	50 Hz
Puterea nominală a conexiunii electrice (W)	270 W	Lungimea cablului de alimentare	200 cm

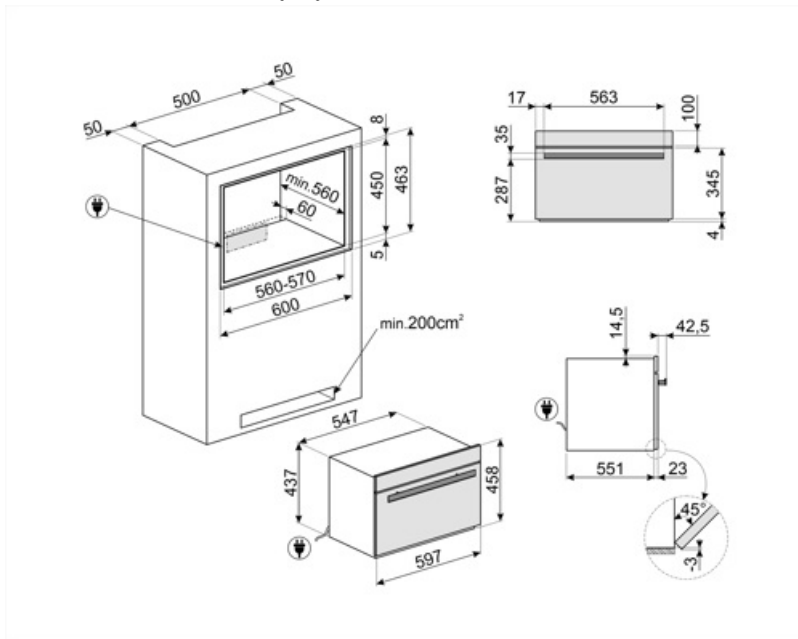















Alternative products



SBC4104G

Culoare: Neptune Grey

Symbols glossary

	Blocarea copiilor: unele modele sunt echipate cu un dispozitiv de blocare a programului/cicluului, astfel încât acesta să nu poată fi schimbat accidental.		Răcire: Permite răcirea rapidă a alimentelor, de la temperatura de 80/90 °C la 3 °C în mai puțin de 90 de minute, pentru a preveni creșterea bacteriilor, pentru a prelungi durata medie de viață a alimentelor și pentru a menține neschimbată calitatea alimentelor.
	Depozitare la rece: permite păstrarea alimentelor la temperatura dorită între -35 °C și +75 °C și servirea acestora la cea mai potrivită temperatură pentru a spori aromele și aromele.		Prerăcire: permite cavității să se răcească la -30 °C înainte de a introduce alimente în răcitorul de sablare, pentru a asigura cele mai bune rezultate de răcire și congelare. Se recomandă efectuarea unui ciclu de pre-răcire de 15 minute.
	Răcirea sticlelor: este posibilă răcirea rapidă a sticlelor de vin și băuturi, reducând nevoia de depozitare în frigider, cu economii considerabile de spațiu. Răcirea băuturilor are loc la aproximativ 1 °C pe minut.		Închegarea profundă a alimentelor este un proces foarte rapid (de la temperatura de 0/90 °C la -18 °C în mai puțin de 270 min) care permite prelungirea duratei medii de viață a alimentelor (cu până la 70 % mai mult) și păstrarea aceluiași caracteristici organoleptice și nutriționale ale alimentelor proaspete, deoarece evită formarea macro-cristalelor, care distrug fibrele alimentelor.
	Electric		Curățare automată: un ciclu de uscare a cavității care urmează să fie executat cu ușa deschisă, pentru a elimina orice condens format în timpul utilizării.
	Aparate compacte cu înălțimea de 45 cm – soluție perfectă pentru satisfacerea cerințelor funcționale ale seturilor de bucătărie de mică înălțime. Disponibil în mai multe tipuri și în stiluri diferite.		Comenzi tactile: Comenzile tactile ușor de utilizat permit programarea aparatului prin atingerea unui buton.
	Capacitatea indică cantitatea de spațiu utilizabil în cavitatea cuptorului în litri.		Gata de mâncat: Această funcție vă permite să păstrați alimentele în siguranță la temperatura frigiderului pe tot parcursul zilei și să le încălziți chiar înainte de întoarcere pentru a le încălzi, gata pentru a fi consumate.
	Gătit la temperatură scăzută: Această funcție constă în gătirea alimentelor la o temperatură constantă, mai mică decât temperatura tradițională de gătit. Carnea are rezultate mai fragede și succulente, menținând o moliciune pe care numai această tehnică de gătit o permite.		Aluat/laurt: această funcție vă permite să creați condițiile perfecte pentru aluatul corect, menținând amestecul la temperaturi controlate pentru timpul dorit, evitând schimbările bruște ale nivelurilor de umiditate. Această caracteristică permite, de asemenea, crearea de iaurt de casă autentic.