

SBC4104G

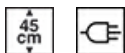

| | |
|-----------------|----------------------|
| Produktfamilie | Blast chiller |
| Kategori | Kompakt 45 cm |
| Vitality system | Ja |
| Strømforsyning | Elektrisk |
| Varmekilde | Elektrisk |
| Køletype | Ventilatorassisteret |



Æstetik

| | | | |
|---------------------------------|---|-----------------|---------------------|
| Æstetik | Linea | Glastype | Clear1 |
| Farve | Neptune Grey | Serigrafi farve | Sort |
| Finish | Matt | Låge | Helglas |
| Design | Flad | Håndtag | Linea minimal |
| Materiale | Glas | Håndtag farve | Satin metal og sort |
| Alternative farver til rådighed | Rustfrit stål, Ren sort, Neptune Grey, Sort blank | Logo | Silketryk |

Programmer/Funktioner

| | |
|-------------------------------|---|
| Ant. opvarmningsfunktioner | 4 |
| Automatiske programmer | 10 |
| Ant. kolde funktioner | 4 |
| Automatisk rensning |  |
| Opskrifter, der kan tilpasses | 100 |

Betjening



| | | | |
|--------------|---|-------------------------|--------------------|
| Display / ur | TFT-grafik, berøringsfølsom skærm, med farver | Betjeningsindstillinger | Berøringsbetjening |
|--------------|---|-------------------------|--------------------|

Valgmuligheder



| | | | |
|-------------------------------------|----|---------------------|--------------------------------------|
| Låge åben alarm | Ja | Køling med sonde | Ja |
| Minutur | Ja | Udstillingstilstand | Ja |
| Timer | 2 | Toner | Polyfonisk |
| Bejteningslås/børnesikring | Ja | Kronologi | Ja, udnyttet de sidste 10 funktioner |
| Madlavning med sonde- termometer | Ja | Touch guide | Ja, med et langt tryk på displayet |

Tekniske egenskaber



| | | | |
|---------------------|---------------|---|----------------|
| Kompressortype | Standard | Antal lamper | Ja |
| Kølemiddelgas, type | R290 | Type af lamper | Halogen |
| Kølemiddelmængde | 58 g | Lys effekt | 1 W |
| Klimaklasse | SN, N, ST, T | Lys, når lågen åbnes | Ja |
| Temperaturstyring | Elektronisk | Øvre varmelegeme - effekt | 250 W |
| Min. temperatur | -28 °C | Døråbning type | Standardåbning |
| Maksimal temperatur | 75 °C | Sikkerhedstermostat | Ja |
| Ovnrum materiale | Rustfrit stål | Opvarmningen suspenderes, når lågen åbnes | Ja |
| Antal hylder | 3 | Bruttorumfang | 34 l |
| Hyldeypen | Metalhylder | | |

Medfølgende tilbehør





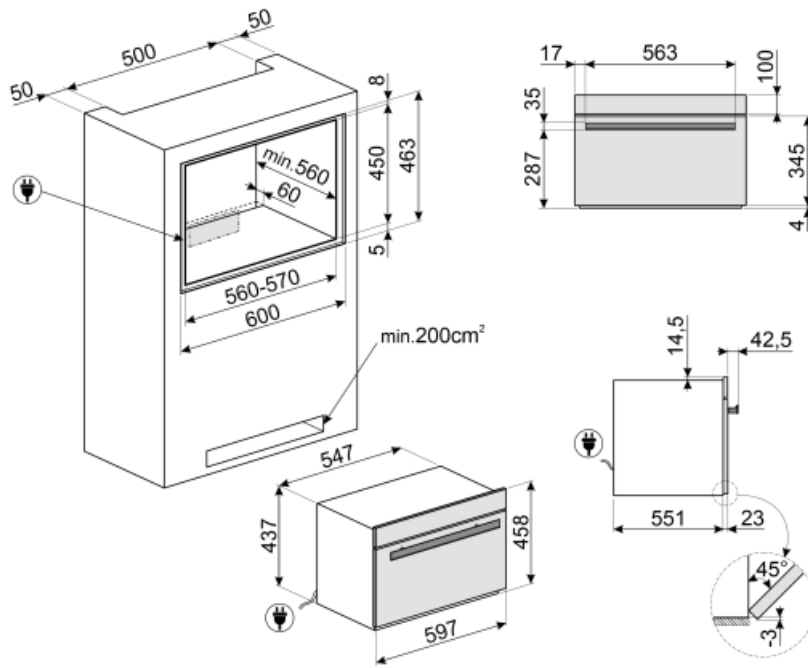

| | | | |
|--------------------|---|----------------------------|----------------|
| Gitter med bagstop | 1 | EasyFit temperatursonde | Ja |
| Flaskereol, gitter | 1 | Andre | Mikrofiberklud |

Elektrisk tilslutning

| | | | |
|---|--------------|---------------|--------|
| Stik | (F;E) Schuko | Nuværende | 2,5 A |
| Spænding | 220-240 V | Frekvens (Hz) | 50 Hz |
| Elektrisk tilslutning, normering (W) | 270 W | Kabellængde | 200 cm |



Symbols glossary (TT)

| | | | |
|--|--|---|---|
|  | Børnesikring: nogle modeller er udstyret med en enhed til at låse programmet / cyklussen, så det ikke på uheldigvis kan ændres. |  | Elektrisk |
|  | Automatisk rengøring: en tørringscyklus af ovnrummet, der skal køres med lågen åben, for at eliminere kondens dannet under brug. |  | Kompakte apparater med en højde på 45 cm - perfekt løsning til at opfylde de funktionelle krav til køkkensæt med lille højde. Fås i flere typer og i forskellige stilarter. |
|  | Touch-kontroller: Brugervenlige berøringsbetjeninge gør det muligt at programmere apparatet med et tryk på en knap. |  | Kapaciteten angiver mængden af anvendelig plads i ovnrummet i liter. |