

## SBC4104G



Rodzina produktów  
 Kategoria  
 Vitality system  
 Zasilanie  
 Źródło ciepła  
 Typ chłodzenia

Blast chiller  
 Urządzenia kompaktowe 45 cm  
 Tak  
 Elektryczne  
 Elektryczne  
 Obieg powietrza





## Linia wzornicza

Linia wzornicza	Linea	Rodzaj szkła	Przezroczyste
Kolor	Neptune Grey	Kolor nadruku	Czarny
Wykończenie	Mat	Drzwi	Pełne szkło
Design	Płaski	Uchwyt	Linea minimal
Materiał	Szkło	Kolor uchwyty	Czarny metal satynowy
Alternative colours available	Stal nierdzewna, Pure Black, Neptune Grey, Nero Lucido	Logo	Serigrafia

## Programy / Funkcje

Programy automatyczne	8
Liczba funkcji podgrzewania	6
Liczba funkcji chłodzenia	5
Funkcja automatycznego czyszczenia	
Przepisy własne	100
Funkcje chłodzenia	

 Głębokie mrożenie

 Konserwacja

 Schładzanie

 Schładzanie butelek

 Utrzymywanie niskiej temperatury

## Funkcje podgrzewania



Pieczenie w niskiej temperaturze



Wyrastanie ciasta



Gotowe do spożycia

Defrosting

Heating

Yoghurt

Multi-step

Yes, up to 2 functions

## Sterowanie



Wyświetlacz / Zegar

Graficzny TFT, kolorowy wyświetlacz dotykowy

Rodzaj sterowania

Dotykowe sterowanie elektroniczne

## Opcje



Alarm otwartych drzwi Tak

Minutnik Tak

Timer 2

Blokada sterowania / Tak

Blokada bezpieczeństwa

Pieczenie z użyciem termosondy Tak

Chłodzenie z użyciem termosondy Tak

Tryb Showroom Tak

Dźwięki Polifoniczne

Chronologia Tak, 10 ostatnio używanych funkcji

Sterowanie dotykowe Tak, z długotrwałym naciskiem na wyświetlacz

## Specyfikacja techniczna



Typ kompresora Standard

Typ czynnika chłodniczego R290

Ilość czynnika chłodniczego 58 g

Klasa klimatyczna SN, N, ST, T

Kontrola temperatury Elektroniczna

Minimalna temperatura -28 °C

Maksymalna temperatura 75 °C

Materiał wewnętrznej komory Stal nierdzewna

Liczba poziomów 3

Rodzaj półki Prowadnice metalowe

Liczba źródeł oświetlenia 1

Rodzaj oświetlenia LED

Moc oświetlenia 1 W

Oświetlenie przy otwartych drzwiach Tak

Moc górnej grzałki 250 W

Otwieranie drzwi Standardowe

Termostat Tak

Automatyczne wyłączenie elementów grzejnych po otwarciu drzwi Tak

Pojemność brutto 34 l

## Akcesoria w standardzie

Bottle rack grid	Tak	Inne	Ściereczka z mikrofibry
Termosonda	Tak		

## Podłączenie elektryczne

Napięcie	220-240 V	Natężenie prądu (A)	2,5 A
Wtyczka	(F;E) Schuko	Częstotliwość (Hz)	50 Hz
Moc przyłączeniowa (W)	270 W	Długość przewodu zasilającego (cm)	200 cm

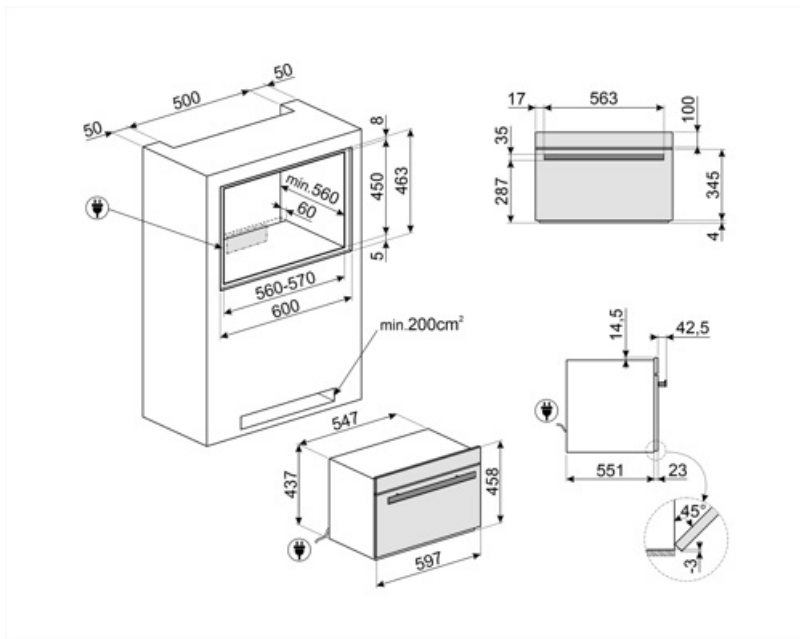

---

## Dostępne wersje kolorystyczne















---

**SBC4104B3**

**Kolor:** Czarny



## Słowniczek oznaczeń

	Blokada bezpieczeństwa: Niektóre modele są wyposażone w blokadę bezpieczeństwa uniemożliwiającą uruchomienie urządzenia.		Pozwala na szybkie schłodzenie gorących potraw o temperaturze 80/90°C do temperatury 3 °C w mniej niż 90 minut.
	Przechowywanie w warunkach chłodniczych: Pozwala na utrzymanie wybranej temperatury posiłku pomiędzy -35°C a +75 °C		Wstępne schładzanie: Pozwala na wstępne schłodzenie komory do temperatury -30°C przed włożeniem żywności.
	Schładzanie butelek: Umożliwia szybkie schłodzenie butelek		Głębokie mrożenie: Szybki proces mrożenia żywności do -18°C w mniej niż 270 minut.
	Elektryczny		Automatyczne czyszczenie: cykl suszenia wnętrza, który należy przeprowadzić przy otwartych drzwiach, aby wyeliminować ewentualną kondensację pary powstałą podczas użytkowania.
	Wysokość 45 cm		Sterowanie dotykowe: Wybrane modele piekarników, płyt kuchennych oraz okapów posiadają panele dotykowe zwiększające komfort użytkowania.
	Pojemność 34 l		Gotowość do spożycia: Funkcja ta pozwala bezpiecznie utrzymywać żywność w temperaturze lodówki przez cały dzień i podgrzewać ją tuż przed powrotem, aby była ciepła, gotowa do spożycia.
	Pieczenie w niskiej temperaturze: Idealne rozwiązanie do przygotowywania, np. wyrafinowanych mięs, pozwalające jednocześnie na zachowanie soczystości wewnątrz potrawy.		Wyrabianie ciasta/ Jogurt: funkcja ta pozwala na stworzenie idealnych warunków dla prawidłowego wyrastania ciasta, utrzymując mieszankę w kontrolowanej temperaturze przez pożądany czas, unikając nagłych zmian poziomu wilgotności. Funkcja ta pozwala również na stworzenie prawdziwego, domowego jogurtu.