

SBC4104G

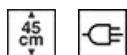

Produktgrupp

Kategori

Vitality-system

Energikälla

Värmekälla

Typ av kyla

Blast chiller

Kompakt 45 cm

Ja

Elektrisk

Elektrisk

Ventilerad



Estetisk linje

Estetik

Linea

Färg

Neptune Grey

Finish

Matt

Design

Platt

Material

Glas

Alternativa färger tillgängliga

Rostfritt stål, Helt svart, Neptune-grå, Svart, blank

Typ av glas

Clear1

Färg screentryck

Svart

Dörr

Helglas

Handtag

Linea minimal

Färg på handtag

Satinerad metall och svart

Logotype

Med screentryck

Program / funktioner

Automatikprogram

8

Antal värmefunktioner

6

Antal kylfunktioner

5

Automatisk rengöring



Egna recept

100

Kylfunktioner

 Djupfrysning

 Flaskkyllning

 För-kylning

 Konservering

 Kylning

Värmefunktioner

 Lågtemperaturlagning

 Jäsning

 Uppvärmning

Avfrostning

Uppvärmning

Yoghurt

Flersteg

Ja, upp till 2 funktioner

Kommandon

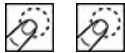

Display / Klocka

TFT grafik, touch screen,
med färg

Typ av kontroller

Touchkontroll

Alternativ



Larm vid öppen dörr

Ja

Timer

Ja

Timer

2

Barnlås

Ja

Tillagning med

Ja

matlagningstermometer

Kylning med termometer

Ja

Demoläge

Ja

Typ av signal

Polyfonisk

Historik

Ja, 10 senast använda
funktioner

Guidad touch

Ja, genom längre tryck på
display

Teknisk specifikation



Typ av kompressor

Standard

Typ av kylmedium

R290

Mängd köldmedium

58 g

Klimatklass

SN, N, ST, T

Temperaturkontroll

Elektronisk

Minimum temperatur

-28 °C

Maximum temperatur

75 °C

Material ugnsutrymme

Rostfritt stål

Antal hyllplan

3

Typ av ugnstegar

Ramar i metall

Antal lampor

1

Typ av lampa

Halogenlampor

Effekt belysning

1 W

Belysning tänds när
luckan öppnas

Ja

Övre värmeelement -
Effekt

250 W

Luckhängning

Standardöppning

Skyddstermostat

Ja

Värmeelement slås av
när luckan öppnas

Ja

Bruttovolym

34 l

Medföljande tillbehör

Galler med bakre stopp

1

Flaskhållare - galler

Ja

Matlagningstermometer

Ja

Övrigt

Mikrofibrertrasa

Elektrisk anslutning

Spänning

220-240 V

Typ av kontakt

(F;E) Eurokontakt

Anslutningseffekt

270 W

Ström

2.5 A

Frekvens (Hz)

50 Hz

Sladdens längd

200 cm

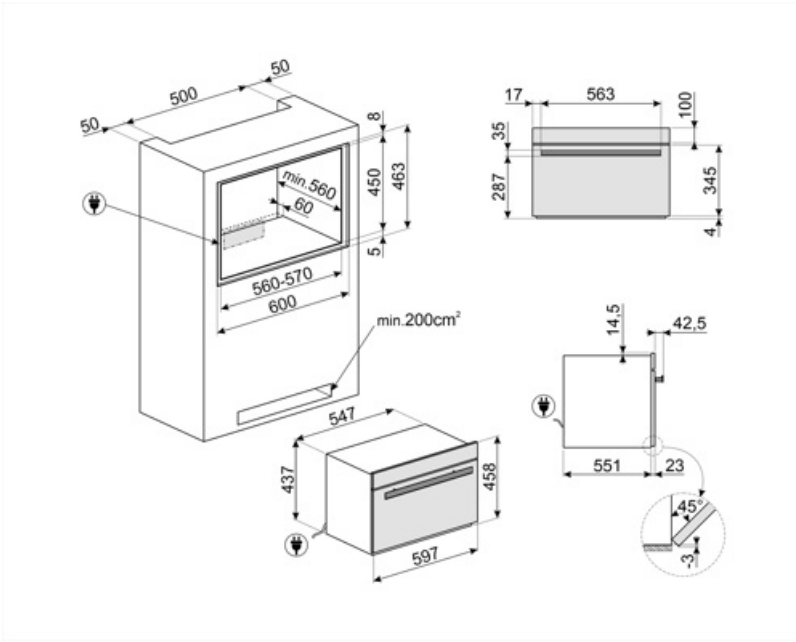



Alternative products



SBC4104B3

Färg: Svart

Symbols glossary

	Barnlås: vissa modeller är utrustade med en anordning för att låsa programmet / cykeln så att det inte kan ändras av misstag.		Kylning: Gör det möjligt att snabbt kyla maten, från temperaturen 80/90 ° C till 3 ° C på mindre än 90 minuter, för att förhindra bakterietillväxt, förlänga matens genomsnittliga livslängd och bibehålla oförändrad matkvalitet.
	Konservering: Gör det möjligt att hålla maten vid önskad temperatur mellan -35 ° C och + 75 ° C och servera den när den är som bäst för att förbättra smak och aromer.		Förkylning: låter utrymmet svalna till -30 ° C innan du sätter in mat i Blast Chillern, för att säkerställa bästa resultat för kylning och frysning. Vi rekommenderar att du kör en 15-minuters förkylningscykel.
	Flaskkylning: det är möjligt att snabbt kyla vin- och dryckesflaskor, vilket minskar behovet av förvaring i kylskåpet, med betydande platsbesparingar. Kylning av drycker sker vid cirka 1 ° C per minut.		Djupfrysning av maten är en mycket snabb process (från 0/90 ° C temperatur till -18 ° C på mindre än 270 min) som gör det möjligt att förlänga matens genomsnittliga livslängd (med upp till 70% mer) och behålla samma organoleptiska och näringsmässiga egenskaper hos färsk mat, eftersom det undviker bildandet av makrokristaller, som förstör matfibrerna.
	Elektrisk anslutning		Automatisk rengöring: en cykel för torkning av innerutrymmet som ska genomföras med öppen lucka för att eliminera eventuell kondensation som bildats under användningen.
	Kompakta apparater med en höjd på 45 cm – en perfekt lösning som uppfyller de funktionella kraven för lägre köksutrymmen. Tillgänglig i många olika typer och stilar.		Pekkontroll: Användarvänliga pekkontroller gör det möjligt att programmera apparaten med en enkel knapptryckning.
	Kapaciteten anger mängden användbart utrymme i ugnsutrymmet, i liter.		Redo att ätas: Med den här funktionen går det att bevara maten säkert i kylskåpstemperatur hela dagen och värma upp den precis innan ni kommer tillbaka hem så att den är varm och klar att ätas.
	Matlagning på låg temperatur: Den här funktionen består av att tillaga mat på en konstant temperatur som är lägre än en traditionell matlagningstemperatur. Kött blir mörare och saftigare och bevarar en mjukhet som bara är möjlig att uppnå med den här matlagningstekniken.		Jäsning/Yoghurt: med den här funktionen går det att skapa perfekta förhållanden för en korrekt jäsning genom att bevara degen i en kontrollerad temperatur under den tid som krävs och undvika plötsliga förändringar i fuktighetsnivån. Med den här funktionen går det även att skapa äkta, hemgjord yoghurt.