

# SBC4304X

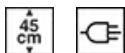

Produktfamilie	Blast chiller
Kategori	Kompakt 45 cm
Vitality system	Ja
Strømforsyning	Elektrisk
Varmekilde	Elektrisk
Køletype	Ventilatorassisteret



## Æstetik

Æstetik	Classic	Alternative farver til rådighed	Rustfrit stål, Ren sort, Neptune Grey, Sort blank
Farve	Rustfrit stål	Glastype	Eclipse
Finish	Fingerproof	Låge	Med 2 vandrette paneler
Design	Flad	Håndtag	Classic
Finish for dele	Rustfrit stål	Håndtag farve	Ståleffekt
Materiale	Rustfrit stål	Logo	Præget
Type af stål	Børstet		

## Programmer/Funktioner

Ant. opvarmningsfunktioner	4
Automatiske programmer	10
Ant. kolde funktioner	4
Automatisk rensning	
Opskrifter, der kan tilpasses	100

## Betjening



Display / ur	TFT-grafik, berøringsfølsom skærm, med farver	Betjeningsindstillinger	Berøringsbetjening
--------------	-----------------------------------------------	-------------------------	--------------------

## Valgmuligheder



Låge åben alarm	Ja	Køling med sonde	Ja
Minutur	Ja	Udstillingstilstand	Ja
Timer	2	Toner	Polyfonisk
Bejteningslås/børnesikring	Ja	Kronologi	Ja, udnyttet de sidste 10 funktioner
Madlavning med sonde- termometer	Ja	Touch guide	Ja, med et langt tryk på displayet

## Tekniske egenskaber



Kompressortype	Standard	Antal lamper	Ja
Kølemiddelgas, type	R290	Type af lamper	Halogen
Kølemiddelmængde	58 g	Lys effekt	1 W
Klimaklasse	SN, N, ST, T	Lys, når lågen åbnes	Ja
Temperaturstyring	Elektronisk	Øvre varmelegeme - effekt	250 W
Min. temperatur	-28 °C	Døråbning type	Standardåbning
Maksimal temperatur	75 °C	Sikkerhedstermostat	Ja
Ovnrum materiale	Rustfrit stål	Opvarmningen suspenderes, når lågen åbnes	Ja
Antal hylder	3	Bruttorumfang	34 l
Hyldeypen	Metalhylder		

## Medfølgende tilbehør

Gitter med bagstop	1	EasyFit temperatursonde	Ja
Flaskereol, gitter	1	Andre	Mikrofiberklud





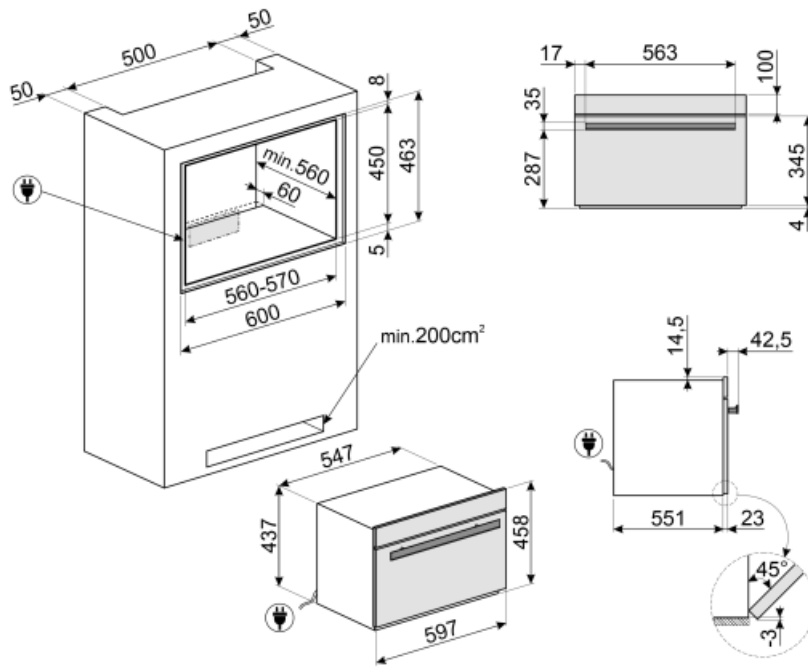

## Elektrisk tilslutning

Stik	(F;E) Schuko	Nuværende	2,5 A
Spænding	220-240 V	Frekvens (Hz)	50 Hz
Elektrisk tilslutning, normering (W)	270 W	Kabellængde	200 cm



## Symbols glossary (TT)

---

	Børnesikring: nogle modeller er udstyret med en enhed til at låse programmet / cyklussen, så det ikke på uheldigvis kan ændres.		Elektrisk
	Automatisk rengøring: en tørringscyklus af ovnrummet, der skal køres med lågen åben, for at eliminere kondens dannet under brug.		Kompakte apparater med en højde på 45 cm - perfekt løsning til at opfylde de funktionelle krav til køkkensæt med lille højde. Fås i flere typer og i forskellige stilarter.
	Touch-kontroller: Brugervenlige berøringsbetjeninge gør det muligt at programmere apparatet med et tryk på en knap.		Kapaciteten angiver mængden af anvendelig plads i ovnrummet i liter.