

SBC4304X



Tuoteperhe
Kategoria
Vitality system
Virtalähde
Lämpöelementti
Jäähdytystyyppi

Blast chiller
Pienikokoinen 45 cm
Kyllä
Sähköinen
Elektroninen
Puhallinavusteinen



Estetiikka

Estetiikka	Classic	Saatavilla muissa väreissä	Ruostumaton teräs, Pure Black, Neptune Grey, Musta
Väri	Ruostumaton teräs	Lasin tyyppi	Eclipse
Pinnan viimeistely	Sormenjälkiä hylkivä	Ovi	2 vaakasuuntaista paneelia
Design	Litteä	Kahvasetti tilattavissa erikseen	Classic
Osien pinta	Ruostumaton teräs	Kahvan väri	Ruostumaton teräs
Materiaali	Ruostumaton teräs	Logo	Kohokuvioitu
Ruostumattoman teräksen tyyppi	Harjattu		

Ohjelma / toiminnot

Automaattiset ohjelmat	8
Lämmitystoimintojen lukumäärä	6
Kylmien toimintojen lukumäärä	5
Automaattinen puhdistus	
Kustomoitavat reseptit	100
Kylmät toiminnot	



Pre-cooling



Preservation



Pullon viilentäjä



Syväpakastus



Viilentävä

Lämmitystoiminnot



Matalan lämpötilan ohjelma



Kohotus



Pronto

Sulatus

Lämmitys

Jogurtti

Monivaiheinen

Kyllä, enintään 2 toimintoa

Säätimet



Näyttö / kello



Graafinen TFT-
kosketusvärinäyttö

Asetusten säätö

Kosketussäätö

Vaihtoehdot



Oven avaamisen hälytys Kyllä
Minuuttiajastin Kyllä
ajastin 2
Säätimet/lapsilukko Kyllä
Valmistus Kyllä
lämpömittarilla

Jäähdytys Kyllä
Esittelytila Kyllä
Sävyt Polyphonic
Kronologinen Kyllä, viimeiset 10
toimintoa
Kosketusnäyttö Kyllä

Tekniset ominaisuudet



Kompressorin tyyppi Standardi
Pakastinkaasun tyyppi R290
Kylmäaineen määrä 58 g
Ilmastoluokitus SN, N, ST, T
Lämpötilansäädin Elektroninen
Vähimmäislämpötila -28 °C
Enimmäislämpötila 75 °C
Uunin sisämateriaali Ruostumaton teräs
Hyllyjen määrä 3

Hyllyjen tyyppi Metallitelineet
Valon tyyppi LED
Valon teho 1 W
Valo kun ovi on auki Kyllä
Ylälämpö - tehokkuus 250 W
Ovenavaus-tekniikka Normaali avaaminen
Turvatermostaatti Kyllä
Lämmitys keskeytyy kun
ovi avataan Kyllä
Bruttotilavuus 34 l

Mukana tulevat lisävarusteet

Pulloteline Kyllä
EasyFit Kyllä
Muu Mikrokuituliina

Sähköliitännä

Jännite 220-240 V
Virta 2,5 A







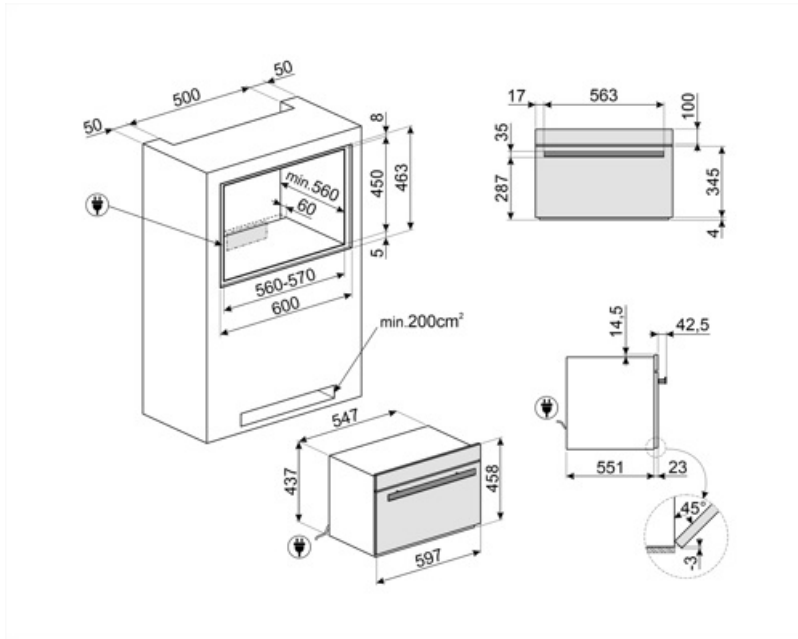







Sähköpistokkeen tyyppi (F;E) Schuko
Sähköliitännätäteho (W) 270 W

Taajuus (HZ)
Johdon pituus

50 Hz
200 cm



Symbols glossary

	Lapsilukko: jotkin mallit on varustettu laitteella, joka lukitsee ohjelman/jakson, jottei sitä voitaisi muuttaa vahingossa.		Jäähdytys: Voit jäähdyttää ruoan nopeasti 80/90 °C:sta 3 °C:seen alle 90 minuutissa bakteerien estämiseksi, ruoan säilyvyyden pidentämiseksi sekä laadun ylläpitämiseksi.
	Kylmäsäilytys: pitää ruoan halutun lämpötilan mukaisena välillä -35 °C ja +75 °C, jolloin voit tarjoilla sen parhaimmillaan makujen ja vivahteiden tehostamiseksi.		Esijäähdytys: mahdollistaa osaston kylmentämisen -30 °C:seen ennen ruoan laittoa pikajäähdyttimeen parhaiden jäähdytys- ja pakastustulosten saavuttamiseksi. 15 minuutin esijäähdytysjaksoa suositellaan.
	Pullojen jäähdytys: voit jäähdyttää viini- ja muita juomapulloja nopeasti, vähentäen säilytystilan tarvetta jääkaapissa, mikä säästää tilaa tuntuvasti. Juomat jäähtyvät noin 1 °C:n minuutissa.		Ruoan pakastus on hyvin nopea prosessi (0/90 °C:sta -18 °C:seen alle 270 minuutissa), ja se pidentää ruoan säilyvyyttä (jopa 70 %) säilyttäen tuoreen ruoan organoleptiset ja ravitsemukselliset arvot, sillä se ennaltaehkäisee ruoan kuituja pilaavien makrokiteiden muodostumisen.
	Sähkö		Sormenjälkiä hylkivä ruostumaton teräs: Sormenjälkiä hylkivä ruostumaton teräs pitää pinnan uudenveroisena.
	Automaattinen puhdistus: uunin kuivausjakso voidaan suorittaa ovi auki, jotta voidaan poistaa käytön aikana muodostunut kondensaatio.		Kompaktit laitteet, joiden korkeus 45 cm - täydellinen ratkaisu matalien keittiösarjojen toiminnallisiin tarpeisiin. Saatavilla eri tyyppeinä ja eri tyyleinä.
	Kosketussäätimet: Helppokäyttöisten kosketussäädinten avulla laite voidaan ohjelmoida painiketta koskettamalla.		Tilavuus kertoo, minkä verran uunissa on käytettävänä tilaa litroissa.
	Valmis syötäväksi: Tämän erikoistoiminnon avulla ruoka voidaan säilyttää jääkaappikylmänä koko päivän ajan, ja lämmittää juuri ennen kuin saavut, jolloin se odottaa sinua lämpimänä ja valmiina syötäväksi.		Kypsennys alhaisessa lämpötilassa: Tämän toiminnon avulla voit kypsentää ruokaa jatkuvalla lämpötilalla, joka on pienempi kuin perinteiset kypsennyslämpötilat. Lihasta tulee mureampaa ja mehukasta, ja se säilyttää pehmeuden, jonka ainoastaan tämä kypsennystekniikka saa aikaan.
	Nostatus/ jogurtti: tämän toiminnon avulla voit luoda täydelliset olosuhteet oikeaoppista kohotusta varten ja pitää taikinan hallitussa lämpötilassa halutun ajan verran, jolloin kosteustasojen äkilliset muutokset voidaan välttää. Tämä toiminto mahdollistaa lisäksi aidon kotijogurtin valmistuksen.		