

SBC4304X



Termékcsalád

Kategória

Vitalitási rendszer

Tápellátás

Hőforrás

Hűtés típusa

Sokkoló hűtő

45cm kompakt

Igen

Elektromos

Elektromos

Légkeveréses



Design

Design család

Classica

Szín

Rozsdamentes acél

Felületkezelés

Ujjlenyomatmentes

Design

Flat

Komponens felületkezelése

Rozsdamentes acél

Anyag

Rozsdamentes acél

Acél típusa

Szálcsiszolt

Alternatív színek állnak rendelkezésre

Rozsdamentes acél, Tiszta fekete, Neptune szürke, Fényes fekete

Üveg típusa

Eclipse

Ajtó

2 vízszintes panellel

Fogantyú

Classica

Fogantyú színe

Acél hatás

Logo

Embossed

Program/Funkciók

Automatikus programok

8

Melegítő funkciók száma

6

Hideg funkciók száma

5

Automatikus tisztítás



Testreszabható receptek

100

Hideg funkciók

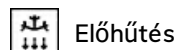

Előhűtés



Hűtés



Mélyhűtés





Palackhűtés



Tartósítás





Melegítő funkciók

 Alacsony hőmérsékletű sütés	 Kelesztés	 Fogyasztásra kész
Kiolvasztás	Fűtés	Joghurt
Többlépcsős	Igen, legfeljebb 2 funkció	



Kezelő elemek

 			
Kijelző / óra	TFT grafika, színes érintőképernyő	Vezérlés	Érintőszenzoros vezérlés

Opciók

			
Ajtó riasztás	Igen	Hűtés szondával	Igen
Perc számláló	Igen	Bemutató üzemmód	Igen
Időzítő	2	Hangjelzések	Polifónia
Vezérlés zár / Gyermekbiztonsági zár	Igen	Kronológia	Igen, az utolsó 10 használt funkció
Sütés maghőmérővel	Igen	Érintési útmutató	Sì, a pressione prolungata su display

MŰSZAKI JELLEMZŐK

			
Kompresszor típusa	Szabvány	Világítás száma	1
Hűtőközeg gáz típusa	R290	Világítás típusa	LED
Refrigerant Quantity	58 g	Világítás teljesítménye	1 W
Klímaosztály	SN, N, ST, T	Az ajtó kinyitásakor világít	Igen
Hőmérséklet szabályozás	Elektronikus	Felső fűtőelem teljesítmény	250 W
Minimális hőmérséklet	-28 °C	Ajtónyitás típusa	Standard nyitás
Maximális hőmérséklet	75 °C	Biztonsági termosztát	Igen
Sütőtér anyaga	Rozsdamentes acél	Sütés felfüggesztve az ajtó kinyitásakor	Igen
Polcok száma	3	Bruttó térfogat	34 l
Sütőszintek típusa	Fémállványok		

Mellékelt tartozékok

			
Palacktartó rács	Igen	Egyéb	Mikroszálas kendő
Maghőmérő szonda	Igen		







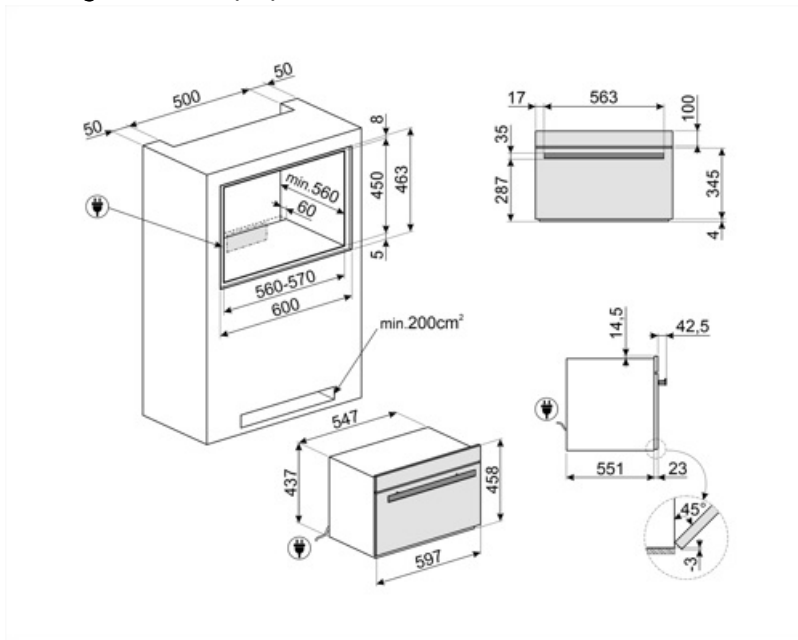







Elektromos csatlakozás

Feszültség 220-240 V
Csatlakozódugó (F;E) Schuko
Elektromos csatlakozás
névleges értéke (W) 270 W

Áramerősség 2,5 A
Frekvencia (Hz) 50 Hz
Tápkábel hossza 200 cm



Symbols glossary

-  Gyerekzár: egyes modellek olyan funkcióval rendelkeznek, amely lehetővé teszi a program vagy ciklus zárolását, megakadályozva annak véletlen módosítását.
-  Hidegen tárolás: lehetővé teszi, hogy az élelmiszer a kívánt hőmérsékleten maradjon - 35°C és +75°C között, és a lehető legjobban szolgálja fel az ízek és aromák fokozása érdekében.
-  Palackhűtés: lehetőség van a borok és italok gyors hűtésére, csökkentve a hűtőszekrényben való tárolás szükségességét, jelentős helymegtakarítással. Az italok hűtése körülbelül 1 °C/perc sebességgel történik.
-  Elektromos
-  Automatikus tisztítás: a sütőtér szárítási ciklusát nyitott ajtó mellett kell lefuttatni a használat során keletkező páralecsapódás kiküszöbölése érdekében
-  Érintésvezérlés: A könnyen kezelhető érintésvezérlés lehetővé teszi a készülék egyetlen érintéssel történő működtetését.
-  Fogyasztásra kész Ez a funkció lehetővé teszi, hogy az élelmiszereket egész nap biztonságosan a hűtőszekrény hőmérsékletén tartsa, és közvetlenül a hazaérkezése előtt felmelegítse, hogy meleg, fogyasztható legyen.
-  Tészta kelesztése/ Joghurtkészítés: ez a funkció lehetővé teszi a megfelelő kelesztés tökéletes feltételeinek megteremtését, a keveréket a kívánt ideig ellenőrzött hőmérsékleten tartja, elkerülve a hirtelen páratartalom-változásokat. Ez a funkció lehetővé teszi valódi házi joghurt készítését is.
-  Hűtés: Lehetővé teszi az élelmiszer gyors lehűtését 80/90 °C-ról 3 °C-ra kevesebb mint 90 perc alatt, a baktériumok szaporodásának megakadályozása, az élelmiszerek átlagos élettartamának meghosszabbítása és az élelmiszerek minőségének változatlan fenntartása érdekében.
-  Előhűtés: lehetővé teszi, hogy a fagyasztótér - 30 °C-ra hűljön, mielőtt élelmiszert helyezne a sokkolóba, hogy a legjobb hűtési és fagyasztási eredményeket biztosítsa. Ajánlatos 15 perces előhűtési ciklust futtatni.
-  Az élelmiszer mélyhűtése egy nagyon gyors folyamat (0/90 °C-ról -18 °C-ra kevesebb, mint 270 perc alatt), amely lehetővé teszi az élelmiszer átlagos élettartamának meghosszabbítását (akár 70% -kal) és a friss élelmiszer érzékszervi és táplálkozási jellemzőinek megtartását, mivel megakadályozza a makrokristályok képződését, amelyek tönkreteszik az élelmiszer rostjait.
-  Ujjlenyomatmentes rozsdamentes acél: speciális felületkezelési eljárás, amely megóvja az acélfelületet a foltoktól, így a készülék hosszú ideig megőrzi újszerű csillogását.
-  45 cm magas kompakt készülékek – tökéletes megoldás a kis magasságú konyhák funkcionális követelményeinek kielégítésére. Különböző típusokban és stílusokban kapható.
-  A kapacitás a sütőtérben lévő hasznos tér méretét mutatja literben.
-  Alacsony hőmérsékletű főzés: Ez a funkció abból áll, hogy az ételt állandó hőmérsékleten, a hagyományos főzési hőmérsékletnél alacsonyabb hőmérsékleten főzi meg. A hús zsendőbb és lédúsabb lesz, megőrizve azt a puhaságot, amelyet csak ez a főzési technika tesz lehetővé.