

SBC4304X



Familia de produse
Categorie
Sistem de vitalitate
Alimentare cu energie
Sursă de căldură
Tip răcire

Suflantă Răcitoare
45 cm compact
Da
Electric
Electric
Ventilator asistat



Estetică

Estetică	Classica	Culori alternative disponibile	Oțel inoxidabil, Pure Black, Gri Neptun, Nero Lucido
Culoare	Oțel inoxidabil	Tip sticlă	Eclipsă
Finisaj	Rezistent la degete	Ușă	Cu 2 benzi orizontale
Design	Flat	Mâner	Clasic
Finisaj componentă	Oțel inoxidabil	Culoare mâner	Efectul oțelului
Material	Oțel inoxidabil	Logo	Embossed
Tip de oțel	Periat		

Program / Funcții

Programe automate	8
Nr. funcții de încălzire	6
N. funcții reci	5
Curățare automată	
Rețete personalizabile	100



Conservare



Înghețare profundă



Pre-răcire



Răcire



Răcire sticle

Funcții de încălzire



Gătit la temperatură scăzută



Dovadă



Gata de mâncat

Decongelare

Încălzire

laurt

Mai multe etape

Da, până la 2 funcții

Comenzi



Afișare/Ceas

TFT grafic, ecran tactil color

Setare control

Controlul tactil

Opțiuni



Alarmă pentru ușă deschisă

Da

Supraveghetor minute

Da

Temporizatorul

2

Control blocare/Siguranța copilului

Da

Gătit cu termometru sondă

Da

Răcire cu sondă

Da

Opțiunea demo Showroom

Da

Tonuri

Polifonie

Cronologie

Da, ultimele 10 funcții utilizate

Ghid tactil

Sì, a pressione prolungata su display

Caracteristici tehnice



Tip compresor:

Standard

Tip gaz agent frigorific

R290

Cantitatea de refrigerant

58 g

Clasă climatică

SN, N, ST, T

Controlul temperaturii

Electronic

Temperatură minimă

-28 °C

Temperatură maximă

75 °C

Material cavitate

Oțel inoxidabil

Nr. de rafturi

3

Tip rafturi

Rafturi metalice

Nr. lumini

1

Tip lumină

Halogen

Puterea de iluminare

1 W

Lumină atunci când ușa este deschisă

Da

Element de încălzire superior – Putere

250 W

Tipul de deschidere a ușii

Deschidere standard

Termostat de siguranță

Da

Încălzirea este

Da

suspendată atunci când ușa este deschisă

Volum brut

34 l

Accesorii incluse

Grilă cu opritor posterior

1

Grilă suport pentru sticle

Da

Sondă de temperatură

Da

Altele

Lavetă din microfibră

Conexiune electrică

Tensiune

220-240 V







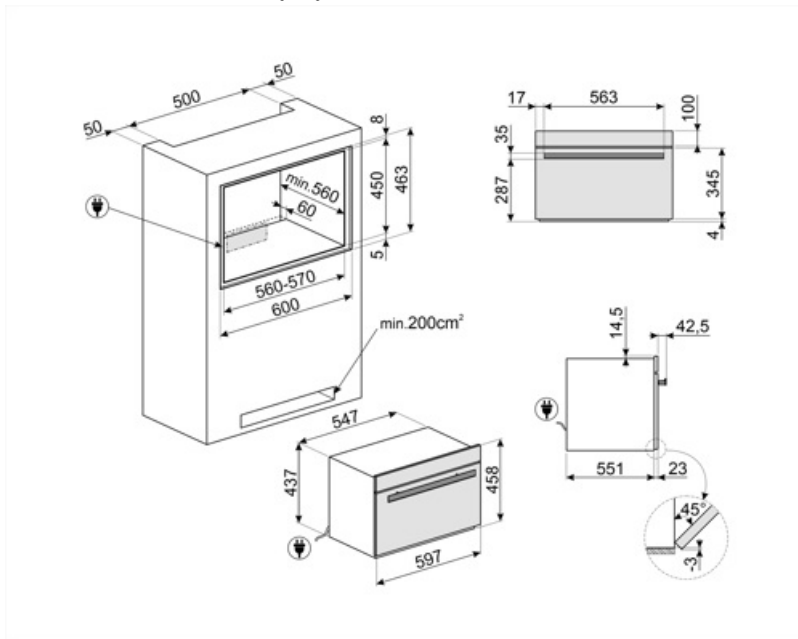







Curent

2,5 A

Ștecher	(F; E) Schuko	Frecvență (Hz)	50 Hz
Puterea nominală a conexiunii electrice (W)	270 W	Lungimea cablului de alimentare	200 cm



Symbols glossary

	Blocarea copiilor: unele modele sunt echipate cu un dispozitiv de blocare a programului/cicluului, astfel încât acesta să nu poată fi schimbat accidental.		Răcire: Permite răcirea rapidă a alimentelor, de la temperatura de 80/90 °C la 3 °C în mai puțin de 90 de minute, pentru a preveni creșterea bacteriilor, pentru a prelungi durata medie de viață a alimentelor și pentru a menține neschimbată calitatea alimentelor.
	Depozitare la rece: permite păstrarea alimentelor la temperatura dorită între -35 °C și +75 °C și servirea acestora la cea mai potrivită temperatură pentru a spori aromele și aromele.		Prerăcire: permite cavității să se răcească la -30 °C înainte de a introduce alimente în răcitorul de sablare, pentru a asigura cele mai bune rezultate de răcire și congelare. Se recomandă efectuarea unui ciclu de pre-răcire de 15 minute.
	Răcirea sticlelor: este posibilă răcirea rapidă a sticlelor de vin și băuturi, reducând nevoia de depozitare în frigider, cu economii considerabile de spațiu. Răcirea băuturilor are loc la aproximativ 1 °C pe minut.		Înghețarea profundă a alimentelor este un proces foarte rapid (de la temperatura de 0/90 °C la -18 °C în mai puțin de 270 min) care permite prelungirea duratei medii de viață a alimentelor (cu până la 70 % mai mult) și păstrarea aceluiași caracteristici organoleptice și nutriționale ale alimentelor proaspete, deoarece evită formarea macro-cristalelor, care distrug fibrele alimentelor.
	Electric		Oțel Inoxidabil rezistent la amprentă: Oțelul inoxidabil rezistent la amprentă menține aspectul oțelului inoxidabil ca nou.
	Curățare automată: un ciclu de uscare a cavității care urmează să fie executat cu ușa deschisă, pentru a elimina orice condens format în timpul utilizării.		Aparate compacte cu înălțimea de 45 cm – soluție perfectă pentru satisfacerea cerințelor funcționale ale seturilor de bucătărie de mică înălțime. Disponibil în mai multe tipuri și în stiluri diferite.
	Comenzi tactile: Comenzile tactile ușor de utilizat permit programarea aparatului prin atingerea unui buton.		Capacitatea indică cantitatea de spațiu utilizabil în cavitatea cuptorului în litri.
	Gata de mâncat: Această funcție vă permite să păstrați alimentele în siguranță la temperatura frigiderului pe tot parcursul zilei și să le încălziți chiar înainte de întoarcere pentru a le încălzi, gata pentru a fi consumate.		Gătit la temperatură scăzută: Această funcție constă în gătitul alimentelor la o temperatură constantă, mai mică decât temperatura tradițională de gătit. Carnea are rezultate mai fragede și suculente, menținând o molițiune pe care numai această tehnică de gătit o permite.
	Aluat/laurt: această funcție vă permite să creați condițiile perfecte pentru aluatul corect, menținând amestecul la temperaturi controlate pentru timpul dorit, evitând schimbările bruște ale nivelurilor de umiditate. Această caracteristică permite, de asemenea, crearea de iaurt de casă autentic.		