

SBC4304X



Сімейство продуктів

Категорія

Система "Жизненная энергия"

Енергоживлення

Джерело нагрівання

Тип охолодження

Камера шоковой заморозки

Компактний 45 см

Так

Електричний

Електричний

Статичний Вентилюваний



Естетика

Естетика

Колір

Оздоблення

Дизайн

Фурнітура

Матеріал

Тип нержавіючої сталі

Classica

Нержавіюча сталь

Захист від відбитків пальців

Плаский

Нержавіюча сталь

Нержавіюча сталь

Матова

Другие цвета

Нержавеющая сталь,
Чистый черный, Серый
Нептун (Neptune Grey),
Черный глянцевый

Тип скла

Затемнене

Дверцята

3 2-ма горизонтальними
смугами

Ручка

Classica

Колір ручки

Ефект нерж. сталі

Логотип

Штампований

Програми/ функції

Задані рецепти

8

Кількість функцій приготування

6

Количество функций охлаждения

5

Автоматическая очистка



Персональні рецепти

100

Функції охолодження



Быстрое охлаждение



Охлаждение



Охлаждение бутылок



Предварительное охлаждение



Хранение

Функции нагрева



Приготування при низькій

температурі



Підняття тіста



Разогрев готовых блюд

Размораживание

Нагрев

Йогурт

Пошаговое

Да, до 2 функций

Управління



Дисплей / Годинник

Кольоровий TFT- дисплей з сенсорним керуванням

Налаштування управління

Сенсорне управління

Опції



Сигнал при відкритих дверцятах Так

Таймер Так

Лічильник хвилин 2

Блокування управління Так

Термощуп для м'яса Так

Охлаждение с температурным щупом Так

Демо режим для шоуруму Так

Звуки Поліфонія

Хронологія Так, останні 10 використаних функцій

Візуальна допомога Так, довге натискання на дисплей

Технічні характеристики



Тип компресора Стандартний

Тип холодоагенту R290

Количество хладагента 58 г

Кліматичний клас SN, N, ST, T

Тип контролю температури Електронний

Мінімальна температура -28 °C

Максимальна температура 75 °C

Матеріал внутрішньої камери Нержавіюча сталь

Кількість рівнів приготування 3

Тип спрямовувачів Металеві спрямовувачі

Кількість ламп 1

Тип ламп підсвічування Светодиодный

Потужність підсвітки 1 Вт

Освітлення при відкритих дверцятах Так

Потужність верхнього нагрівального елемента 250 Вт

Тип відкриття дверей Традиційне

Термостат безпеки Так

Автоматичне відключення Так

Автоматичне відключення нагрівальних елементів при відкритих дверцятах Так

Загальний об'єм 34 л

Аксессуары в комплекте

Решетка для бутылок	Так	Иные	Салфетка из микрофибры
Термошуп для м'яса	Так		

Электрическое подключение

Напряжение	220-240 В	Сила тока (А)	2.5 А
Тип электрической вилки	Европейская вилка для переменного тока	Частота тока (Гц)	50 Гц
Номинальная мощность	270 Вт	Длина электрического кабеля	200 см

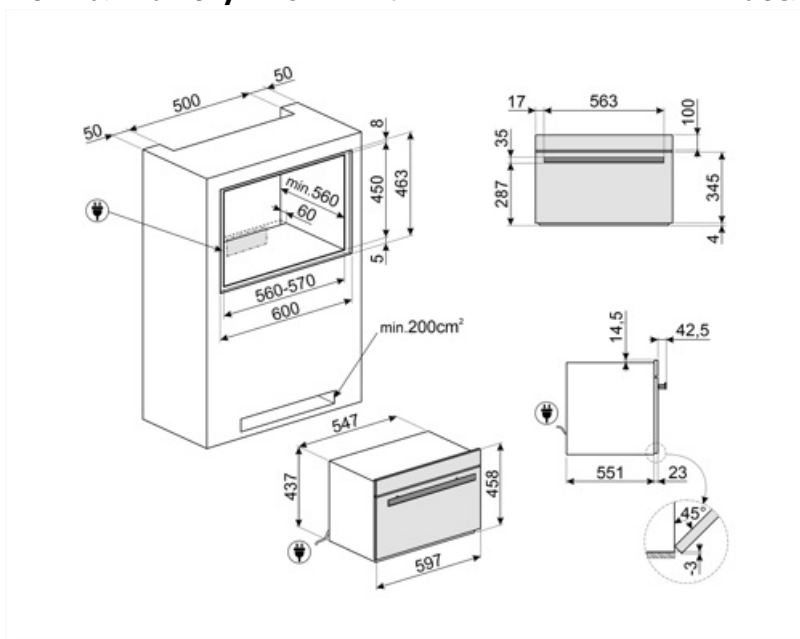

Symbols glossary

	Блокування від дітей: деякі моделі обладнані пристроєм для блокування програми/циклу, щоб унеможливити її випадкову зміну.		Быстрое охлаждение: позволяет быстро охладить пищу с температуры 80/90°C до 3°C менее чем за 90 минут, чтобы предотвратить рост бактерий, продлить срок хранения пищевых продуктов и сохранить неизменным их качество.
	Хранение: позволяет хранить продукты при желаемой температуре от -35°C до +75°C и подавать их в лучшем виде, чтобы усилить вкус и аромат.		Предварительное охлаждение: позволяет камере остыть до -30°C перед загрузкой продуктов в шоковый охладитель, чтобы обеспечить наилучшие результаты охлаждения и замораживания. Рекомендуется запустить 15-минутный цикл предварительного охлаждения.
	Охлаждение бутылок: возможно быстрое охлаждение бутылок с вином и напитками, что снижает потребность в хранении в холодильнике со значительной экономией места. Охлаждение напитков происходит со скоростью около 1°C в минуту.		Глубокое замораживание продуктов - это очень быстрый процесс (с температуры 0/90°C до -18°C менее чем за 270 минут), который позволяет продлить срок хранения продуктов (на 70% больше) и сохранить органолептические и питательные характеристики свежих продуктов, поскольку они предотвращают образование макрокристаллов, разрушающих волокна пищи.
	Електричний		Нержавеющая сталь с защитой от отпечатков пальцев: защита от отпечатков пальцев сохраняет внешний вид нержавеющей стали.
	Автоматическая очистка: цикл сушки камеры, выполняемый при открытой дверце, для устранения конденсата, образующегося во время использования.		Компактные приборы высотой 45 см - идеальное решение для удовлетворения функциональных требований кухонных гарнитуров небольшой высоты. Доступный в нескольких типах и в различных стилях.
	Простое в использовании сенсорное управление позволяет запрограммировать прибор одним нажатием кнопки.		Указан полезный объем внутренней камеры в литрах.
	Готовность к употреблению: эта функция позволяет безопасно хранить продукты при температуре холодильника в течение дня и нагревать их непосредственно перед возвращением, чтобы они согрелись и были готовы к употреблению.		Приготовление при низкой температуре: эта функция заключается в приготовлении пищи при постоянной температуре, более низкой, чем традиционная температура приготовления. Мясо получается более нежным и сочным, сохраняя мягкость, которую позволяет получить только этот способ приготовления.
	Подняти тєста/ приготування йогурта: эта функция позволяет создать идеальные условия для правильной расстойки теста, поддерживая смесь при контролируемой температуре в течение желаемого времени, избегая резких изменений уровня влажности. Эта особенность также позволяет создавать настоящий домашний йогурт.		