

# SBC4604WNR

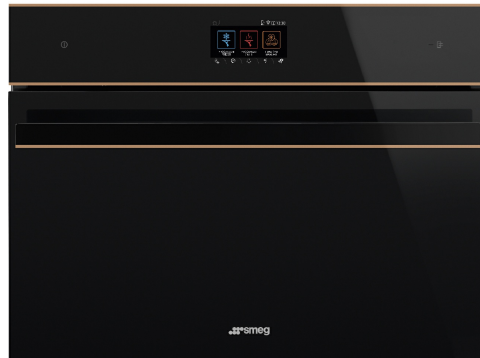

Tuoteperhe  
 Kategoria  
 Vitality system  
 Virtalähde  
 Lämpöelementti  
 Jäähdytystyyppi

Blast chiller  
 Pienikokoinen 45 cm  
 Kyllä  
 Sähköinen  
 Elektroninen  
 Puhallinavusteinen



## Estetiikka

Estetiikka	Dolce Stil Novo	Saatavilla muissa väreissä	Ruostumaton teräs, Pure Black, Neptune Grey, Musta
Väri	Musta	Lasin tyyppi	Eclipse
Pinnan viimeistely	Lasi	Ovi	Täysin lasia
Design	Litteä	Kahvasetti tilattavissa erikseen	Dolce Stil Novo
Osien pinta	Kupari	Kahvan väri	Musta
Materiaali	Lasi	Logo	Lisätty

## Ohjelma / toiminnot

Automaattiset ohjelmat	8
Lämmitystoimintojen lukumäärä	6
Kylmien toimintojen lukumäärä	5
Automaattinen puhdistus	
Kustomoitavat reseptit	100
Kylmät toiminnot	

 Pre-cooling

 Preservation

 Pullon viilentäjä

 Syväpakastus

 Viilentävä

### Lämmitystoiminnot

 Matalan lämpötilan ohjelma

 Kohotus

 Pronto

Sulatus

Lämmitys

Jogurtti

Monivaiheinen

Kyllä, enintään 2 toimintoa

## Säätimet

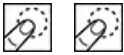

Näyttö / kello

Graafinen TFT-  
kosketusvärinäyttö

Asetusten säätö

Kosketussäätö

## Vaihtoehdot



Oven avaamisen hälytys Kyllä  
Minuuttiajastin Kyllä  
ajastin 2  
Säätimet/lapsilukko Kyllä  
Valmistus Kyllä  
lämpömittarilla

Jäähdytys Kyllä  
Esittelytila Kyllä  
Sävyt Polyphonic  
Kronologinen Kyllä, viimeiset 10  
toimintoa  
Kosketusnäyttö Kyllä

## Tekniset ominaisuudet



Kompressorin tyyppi Standardi  
Pakastinkaasun tyyppi R290  
Kylmäaineen määrä 58 g  
Ilmastoluokitus SN, N, ST, T  
Lämpötilansäädin Elektroninen  
Vähimmäislämpötila -28 °C  
Enimmäislämpötila 75 °C  
Uunin sisämateriaali Ruostumaton teräs  
Hyllyjen määrä 3

Hyllyjen tyyppi Metalliliteet  
Valon tyyppi Halogeeni  
Valon teho 1 W  
Valo kun ovi on auki Kyllä  
Ylälämpö - tehokkuus 250 W  
Ovenavaus-tekniikka Normaali avaaminen  
Turvatermostaatti Kyllä  
Lämmitys keskeytyy kun  
ovi avataan Kyllä  
Bruttotilavuus 34 l

## Mukana tulevat lisävarusteet

Ritilä, takapysäytys 1  
Pulloteline Kyllä

EasyFit Kyllä  
Muu Mikrokuituliina

## Sähköliitännä

Jännite 220-240 V



Virta 2,5 A

Sähköpistokkeen tyyppi (F;E) Schuko  
Sähköliitännätäteho (W) 270 W

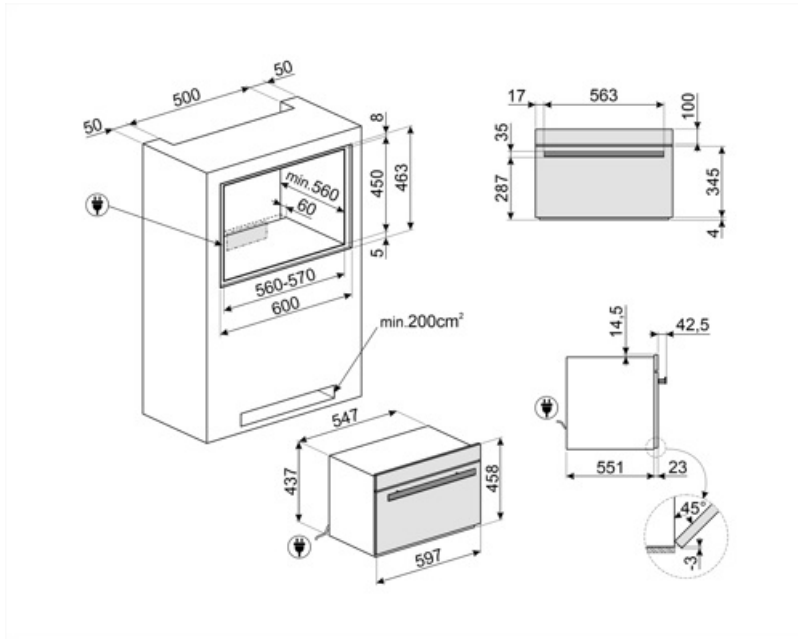
Taajuus (HZ) 50 Hz  
Johdon pituus 200 cm



## Symbols glossary

-  Lapsilukko: jotkin mallit on varustettu laitteella, joka lukitsee ohjelman/jakson, jottei sitä voitaisi muuttaa vahingossa.
-  Kylmäsäilytys: pitää ruoan halutun lämpötilan mukaisena välillä -35 °C ja +75 °C, jolloin voit tarjoilla sen parhaimmillaan makujen ja vivahteiden tehostamiseksi.
-  Pullojen jäädytys: voit jäädyttää viini- ja muita juomapulloja nopeasti, vähentäen säilytystilan tarvetta jääkaapissa, mikä säästää tilaa tuntuvasti. Juomat jäähtyvät noin 1 °C:n minuutissa.
-  Sähkö
-  Kompaktit laitteet, joiden korkeus 45 cm - täydellinen ratkaisu matalien keittiösarjojen toiminnallisiin tarpeisiin. Saatavilla eri tyypeinä ja eri tyyleinä.
-  Kosketussäätimet: Helppokäyttöisten kosketussäädinten avulla laite voidaan ohjelmoida painiketta koskettamalla.
-  Valmis syötäväksi: Tämän erikoistoiminnon avulla ruoka voidaan säilyttää jääkaappikylmänä koko päivän ajan, ja lämmittää juuri ennen kuin saavut, jolloin se odottaa sinua lämpimänä ja valmiina syötäväksi.
-  Nostatus/ jogurtti: tämän toiminnon avulla voit luoda täydelliset olosuhteet oikeaoppista kohotusta varten ja pitää taikinan hallitussa lämpötilassa halutun ajan verran, jolloin kosteustasojen äkilliset muutokset voidaan välttää. Tämä toiminto mahdollistaa lisäksi aidon kotijogurtin valmistuksen.
-  Jäädytys: Voit jäädyttää ruoan nopeasti 80/90 °C:sta 3 °C:seen alle 90 minuutissa bakteerien estämiseksi, ruoan säilyvyyden pidentämiseksi sekä laadun ylläpitämiseksi.
-  Esijäädytys: mahdollistaa osaston kylmentämisen -30 °C:seen ennen ruoan laittoa pikajäädyttimeen parhaiden jäädytys- ja pakastustulosten saavuttamiseksi. 15 minuutin esijäädytysjaksoa suositellaan.
-  Ruoan pakastus on hyvin nopea prosessi (0/90 °C:sta -18 °C:seen alle 270 minuutissa), ja se pidentää ruoan säilyvyyttä (jopa 70 %) säilyttäen tuoreen ruoan organoleptiset ja ravitsemukselliset arvot, sillä se ennaltaehkäisee ruoan kuituja pilaavien makrokiteiden muodostumisen.
-  Automaattinen puhdistus: uunin kuivausjakso voidaan suorittaa ovi auki, jotta voidaan poistaa käytön aikana muodostunut kondensaatio.
-  Laitteet, joissa Wi-Fi-liitettävyys. SmegConnect App -sovelluksesta voit valvoa ja hallita etänä laitteita älypuhelimien ja tabletin välityksellä (iOS ja Android).
-  Tilavuus kertoo, minkä verran uunissa on käytettävänä tilaa litroissa.
-  Kypsennys alhaisessa lämpötilassa: Tämän toiminnon avulla voit kypsentää ruokaa jatkuvalla lämpötilalla, joka on pienempi kuin perinteiset kypsennyslämpötilat. Lihasta tulee mureampaa ja mehukasta, ja se säilyttää pehmeuden, jonka ainoastaan tämä kypsennystekniikka saa aikaan.
-  Wi-Fi-liitettävyys