

# SBC4604WNR



Termékcsalád

Kategória

Vitalitási rendszer

Tápellátás

Hőforrás

Hűtés típusa

Sokkoló hűtő

45cm kompakt

Igen

Elektromos

Elektromos

Légkeveréses

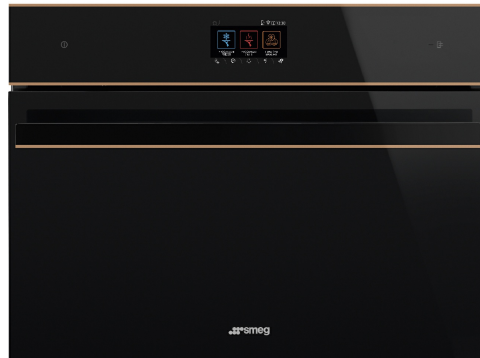

## Design

Design család

Dolce Stil Novo

Szín

Fekete

Felületkezelés

Üveg

Design

Flat

Komponens

Réz

felületkezelése

Anyag

Üveg

Alternatív színek állnak rendelkezésre

Rozsdamentes acél, Tiszta fekete, Neptune szürke, Fényes fekete

Üveg típusa

Eclipse

Ajtó

Teljes üveg

Fogantyú

Dolce Stil Novo

Fogantyú színe

Fekete

Logo

3D

## Program/Funkciók

Automatikus programok

8

Melegítő funkciók száma

6

Hideg funkciók száma

5

Automatikus tisztítás



Testreszabható receptek

100

Hideg funkciók



Előhűtés



Hűtés



Mélyhűtés



Palackhűtés



Tartósítás

Melegítő funkciók



Alacsony hőmérsékletű sütés



Kelesztés



Fogyasztásra kész

Kiolvasztás

Fűtés

Joghurt

Többlépcsős

Igen, legfeljebb 2 funkció

## Kezelő elemek



Kijelző / óra

TFT grafika, színes érintőképernyő

Vezérlés

Érintőszenzoros vezérlés

## Opciók



Ajtó riasztás

Igen

Perc számláló

Igen

Időzítő

2

Vezérlés zár /

Gyermekebiztonsági zár

Igen

Sütés maghőmérővel

Igen

Hűtés szondával

Igen

Bemutató üzemmód

Igen

Hangjelzések

Polifónia

Kronológia

Igen, az utolsó 10 használt funkció

Érintési útmutató

Sì, a pressione prolungata su display

## MŰSZAKI JELLEMZŐK



Kompresszor típusa

Szabvány

Hűtőközeg gáz típusa

R290

Refrigerant Quantity

58 g

Klímaosztály

SN, N, ST, T

Hőmérséklet szabályozás

Elektronikus

Minimális hőmérséklet

-28 °C

Maximális hőmérséklet

75 °C

Sütőtér anyaga

Rozsdamentes acél

Polcok száma

3

Sütőszintek típusa

Fémállványok

Világítás száma

1

Világítás típusa

LED

Világítás teljesítménye

1 W

Az ajtó kinyitásakor világít

Igen

Felső fűtőelem teljesítmény

250 W

Ajtónyitás típusa

Standard nyitás

Biztonsági termosztát

Igen

Sütés felfüggesztve az ajtó kinyitásakor

Igen

Bruttó térfogat

34 l

## Mellékelt tartozékok

Palacktartó rács

Igen

Maghőmérő szonda

Igen

Egyéb

Mikroszálas kendő







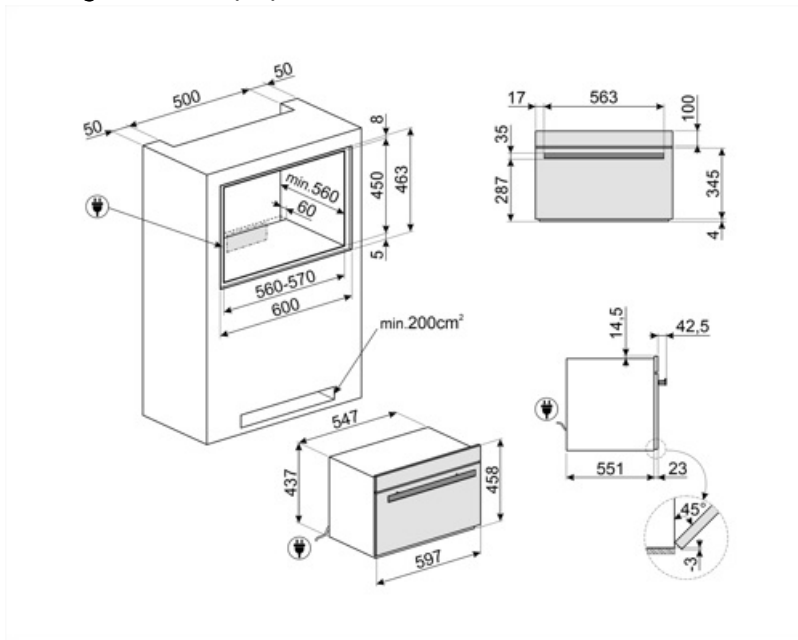









## Elektromos csatlakozás

Feszültség 220-240 V  
Csatlakozódugó (F;E) Schuko  
Elektromos csatlakozás  
névleges értéke (W) 270 W

Áramerősség 2.5 A  
Frekvencia (Hz) 50 Hz  
Tápkábel hossza 200 cm



## Symbols glossary

-  Gyerekzár: egyes modellek olyan funkcióval rendelkeznek, amely lehetővé teszi a program vagy ciklus zárolását, megakadályozva annak véletlen módosítását.
-  Hidegen tárolás: lehetővé teszi, hogy az élelmiszer a kívánt hőmérsékleten maradjon - 35°C és +75°C között, és a lehető legjobban szolgálja fel az ízek és aromák fokozása érdekében.
-  Palackhűtés: lehetőség van a borok és italok gyors hűtésére, csökkentve a hűtőszekrényben való tárolás szükségességét, jelentős helymegtakarítással. Az italok hűtése körülbelül 1 °C/perc sebességgel történik.
-  Elektromos
-  45 cm magas kompakt készülékek – tökéletes megoldás a kis magasságú konyhák funkcionális követelményeinek kielégítésére. Különböző típusokban és stílusokban kapható.
-  Érintésvezérlés: A könnyen kezelhető érintésvezérlés lehetővé teszi a készülék egyetlen érintéssel történő működtetését.
-  Fogyasztásra kész Ez a funkció lehetővé teszi, hogy az élelmiszereket egész nap biztonságosan a hűtőszekrény hőmérsékletén tartsa, és közvetlenül a hazaérkezése előtt felmelegítse, hogy meleg, fogyasztható legyen.
-  Tészta kelesztése/ Joghurtkészítés: ez a funkció lehetővé teszi a megfelelő kelesztés tökéletes feltételeinek megteremtését, a keveréket a kívánt ideig ellenőrzött hőmérsékleten tartja, elkerülve a hirtelen páratartalom-változásokat. Ez a funkció lehetővé teszi valódi házi joghurt készítését is.
-  Hűtés: Lehetővé teszi az élelmiszer gyors lehűtését 80/90 °C-ról 3 °C-ra kevesebb mint 90 perc alatt, a baktériumok szaporodásának megakadályozása, az élelmiszerek átlagos élettartamának meghosszabbítása és az élelmiszerek minőségének változatlan fenntartása érdekében.
-  Előhűtés: lehetővé teszi, hogy a fagyasztótér - 30 °C-ra hűljön, mielőtt élelmiszert helyezne a sokkolóba, hogy a legjobb hűtési és fagyasztási eredményeket biztosítsa. Ajánlatos 15 perces előhűtési ciklust futtatni.
-  Az élelmiszer mélyhűtése egy nagyon gyors folyamat (0/90 °C-ról -18 °C-ra kevesebb, mint 270 perc alatt), amely lehetővé teszi az élelmiszer átlagos élettartamának meghosszabbítását (akár 70% -kal) és a friss élelmiszer érzékszervi és táplálkozási jellemzőinek megtartását, mivel megakadályozza a makrokristályok képződését, amelyek tönkreteszik az élelmiszer rostjait.
-  Automatikus tisztítás: a sütőtér szárítási ciklusát nyitott ajtó mellett kell lefuttatni a használat során keletkező páralecsapódás kiküszöbölése érdekében
-  Wi-Fi kapcsolattal rendelkező készülékek. A SmegConnect alkalmazáson keresztül okostelefonnal és táblagéppel (iOS és Android) nyomon követhetők és távolról vezérelhetők a készülékek.
-  A kapacitás a sütőtérben lévő hasznos tér méretét mutatja literben.
-  Alacsony hőmérsékletű főzés: Ez a funkció abból áll, hogy az ételt állandó hőmérsékleten, a hagyományos főzési hőmérsékletnél alacsonyabb hőmérsékleten főzi meg. A hús zsendőbb és lédúsabb lesz, megőrizve azt a puhaságot, amelyet csak ez a főzési technika tesz lehetővé.
-  Wi-Fi kapcsolat