

SBC4604WNR



Familia de produse	Suflantă Răcitoare
Categorie	45 cm compact
Sistem de vitalitate	Da
Alimentare cu energie	Electric
Sursă de căldură	Electric
Tip răcire	Ventilator asistat



Estetică

Estetică	Dolce Stil Novo	Culori alternative disponibile	Oțel inoxidabil, Pure Black, Gri Neptun, Nero Lucido
Culoare	Negru	Tip sticlă	Eclipsă
Finisaj	Sticlă	Ușă	Complet pe sticlă
Design	Flat	Mâner	Dolce Stil Novo
Finisaj componentă	Cupru	Culoare mâner	Negru
Material	Sticlă	Logo	Applied

Comenzi



Afișare/Ceas	TFT grafic, ecran tactil color	Setare control	Controlul tactil
--------------	--------------------------------	----------------	------------------

Opțiuni



Alarmă pentru ușă deschisă	Da	Răcire cu sondă	Da
Supraveghetor minute	Da	Opțiunea demo Showroom	Da
Temporizatorul	2	Tonuri	Polifonie
Control blocare/Siguranța copilului	Da	Cronologie	Da, ultimele 10 funcții utilizate
Gătire cu termometru sondă	Da	Ghid tactil	Si, a pressione prolungata su display

Caracteristici tehnice



Tip compresor:	Standard	Nr. lumini	1
Tip gaz agent frigorific	R290	Tip lumină	Halogen
Cantitatea de refrigerant	58 g	Puterea de iluminare	1 W
Clasă climatică	SN, N, ST, T	Lumină atunci când ușa este deschisă	Da
Controlul temperaturii	Electronic	Element de încălzire superior – Putere	250 W
Temperatură minimă	-28 °C	Tipul de deschidere a ușii	Deschidere standard
Temperatură maximă	75 °C	Termostat de siguranță	Da
Material cavitate	Oțel inoxidabil	Încălzirea este suspendată atunci când ușa este deschisă	Da
Nr. de rafturi	3	Volum brut	34 l
Tip rafturi	Rafturi metalice		

Accesorii incluse







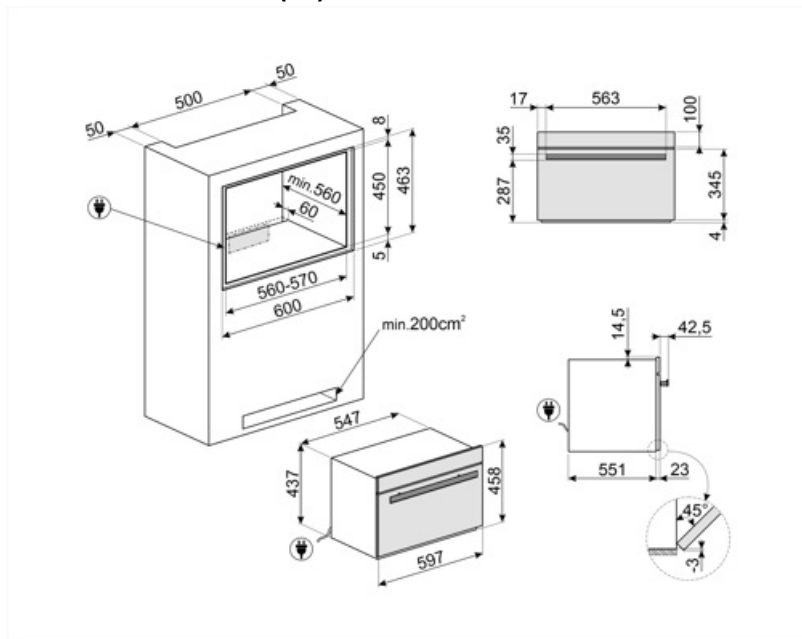

Grilă cu opritor posterior	1	Sondă de temperatură	Da
Bottle rack grid	Yes	Altele	Lavetă din microfibră

Conexiune electrică

Ștecher	(F; E) Schuko	Curent	2.5 A
Tensiune	220-240 V	Frecvență (Hz)	50 Hz
Puterea nominală a conexiunii electrice (W)	270 W	Lungimea cablului de alimentare	200 cm



Symbols glossary (TT)

	Blocarea copiilor: unele modele sunt echipate cu un dispozitiv de blocare a programului/ciclului, astfel încât acesta să nu poată fi schimbat accidental.		Electric
	Curățare automată: un ciclu de uscare a cavității care urmează să fie executat cu ușa deschisă, pentru a elimina orice condens format în timpul utilizării.		Aparate compacte cu înălțimea de 45 cm – soluție perfectă pentru satisfacerea cerințelor functionale ale seturilor de bucatărie de mică înălțime. Disponibil în mai multe tipuri și în stiluri diferite.
	Aparate cu conectivitate Wi-Fi. Prin intermediul aplicației SmegConnect este posibilă monitorizarea și controlul de la distanță al aparatelor prin smartphone și tabletă (iOS și Android).		Comenzi tactile: Comenzile tactile ușor de utilizat permit programarea aparatului prin atingerea unui buton.
	Capacitatea indică cantitatea de spațiu utilizabil în cavitatea cuptorului în litri.		Conectivitate Wi-Fi

Benefit (TT)

TFT touch display

Full touch colour display for an easy and intuitive user interface

With its intuitive, full-colour interface, it offers an immediate and simple user experience, allowing programmes and functions to be selected quickly. Touch controls provide smooth and precise navigation, while the clear display of temperatures, times and settings ensures optimal control during each step of the process.

Touch Guide

Enhanced ease of use, functionality and assistance thanks to the touch guide for a better display navigation

The Touch Guide provides pop-up explanations and tips when you press an icon.

Oven-interchangeable multifunctional grids

Maximum flexibility thanks to the oven-interchangeable grids, supporting containers and food or, when rotated, serving as a bottle holder.

Removable temperature probe

High precision and exceptional results with the removable temperature probe, enabling perfect and controlled cooking

Insert the temperature probe to monitor the food's internal temperature for perfect results. The slow cooking function enhances flavors and tenderness while preserving essential nutrients.

Automatic programmes and functions

Simplified user-experience with professional-quality results thanks to automatic programs both for hot and cold functions

Vitality System

The combined use of Smeg blast chiller, Galileo oven and vacuum drawer preserves organoleptic and nutritional qualities of food