

SBC4604WNR



Ürün Ailesi

Kategori

Vitality (canlılık) sistemi

Güç kaynağı

Isı kaynağı

Soğutma tipi

Şok soğutucu

45 cm kompakt

Evet

Elektrik

Elektrik

Fan destekli



Estetik

Estetik

Renk

Son işlemler

Design

Bileşen kaplaması

Malzeme

Dolce Stil Novo

Siyah

Cam

Flat

Bakır

Cam

Alternatif renkler mevcuttur

Cam tipi

Kapı

Kulp

Kulp Rengi

Logo

Paslanmaz çelik, Saf Siyah, Neptün Grisi, Parlak siyah

Eclipse

Tam cam

Dolce Stil Novo

Siyah

Applied

Program / Fonksiyonlar

Otomatik programlar

8

Sıcak fonksiyon sayısı

6

Soğuk fonksiyon sayısı

5

Otomatik temizleme



Özelleştirilebilir tarifler

100

Soğuk fonksiyonlar



Derin Dondurucu



Koruma



Ön soğutma



Şişe Soğutma



Soğutma

Sıcak fonksiyonlar



Düşük Sıcaklıkta Pişirme



Mayalama



Yemeye hazır

Buz çözme

Isıtma

Yoğurt

Çok adımlı

Evet, 2 işleve kadar

Kumandalar

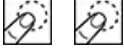

Ekran / Saat

TFT grafik, renkli dokunmatik ekran

Kontrol ayarı

Dokunmatik kumanda

Seçenekler



Kapısı açık alarmı

Evet

Dakika sayacı

Evet

Timer

2

Kontrol Kilidi / Çocuk Güvenlik

Evet

Prob termometre ile pişirme

Evet

Prob ile soğutma

Evet

Showroom demo seçeneği

Evet

Tonlar

Polifonik

Kronoloji

Evet, kullanılan son 10 fonksiyon

Dokunmatik kılavuz

Evet, ekrana uzun basıldığında

Teknik özellikler



Kompresör tipi

Standart

Soğutucu gaz tipi

R290

Soğutucu Akışkan Miktarı

58 g

İklim sınıfı

SN, N, ST, T

Sıcaklık kontrolü

Elektronik

Minimum Sıcaklık

-28 °C

Maksimum sıcaklık

75 °C

Boşluk malzemesi

Paslanmaz çelik

Raf sayısı

3

Raf tipi

Metal raflar

Işık sayısı

1

Işık tipi

LED

Işık gücü

1 W

Kapı açıldığında yanar

Evet

Üst ısıtma elemanı - Güç

250 W

Kapı açma tipi

Standart açılma

Güvenlik Termostatı

Evet

Kapı açıldığında ısıtma beklemede

Evet

Brüt hacim

34 l

Tedarike Dahil Aksesuarlar

Şişe raf ızgarası

Evet

Sıcaklık probu

Evet

Diğer

Mikrofiber bez

Elektrik Bağlantısı

Voltaj

220-240 V

Fiş

(F;E) Schuko

Elektrik bağlantısı derecesi (W)

270 W

Akım

2.5 A

Frekans (Hz)

















50 Hz

Güç kaynağı kablo uzunluğu

200 cm



Symbols glossary

-  Çocuk kilidi: Bazı modellerde programı / çevrimi kilitlemek için bir cihaz bulunur, böylece yanlışlıkla değiştirilemez.
-  Soğuk depolama: Gıdanın -35 ° C ile 75 ° C arasında istenilen sıcaklıkta tutulmasına ve tat ve aromaları arttırmak için en iyi şekilde servis edilmesine olanak tanır.
-  Şişe soğutma: Şarap ve içecek şişelerini hızlı bir şekilde soğutmak mümkündür, böylece şişelerin buzdolabına konması ihtiyacını azaltarak yerden tasarruf sağlar. İçeceklerin soğutulması dakikada yaklaşık 1 ° C'de gerçekleşir.
-  Elektrik
-  45 cm yüksekliğe sahip kompakt cihazlar - küçük mutfak setlerinin işlevsel gereksinimlerini karşılamak için mükemmel çözüm. Çeşitli tiplerde ve farklı stillerde mevcuttur.
-  Dokunmatik kumandalar: Kullanımı kolay dokunmatik kumandalar, cihazın bir tuşa dokunarak programlanmasını sağlar.
-  Yemeye hazır: Bu fonksiyon, yiyecekleri gün boyunca güvenli bir şekilde buzdolabı sıcaklığında tutmanıza ve siz dönmeden hemen önce ısıtarak sıcak, tüketilmeye hazır hale getirmenize olanak tanır.
-  Hamur/Yoğurt mayalama: Bu fonksiyon, doğru mayalama için mükemmel koşulları oluşturmanıza, karışımı istenen süre için kontrollü sıcaklıklarda tutmanıza ve nem seviyelerinde ani değişikliklerden korunmasına olanak tanır. Bu özellik aynı zamanda gerçek ev yapımı yoğurt elde edilmesine de olanak tanır.
-  Soğutma: Bakteri üremesini önlemek, yiyeceğin ortalama ömrünü uzatmak ve yiyeceğin kalitesini değiştirmeden sürdürmek için yiyeceğin 90 dakikadan daha kısa sürede 80/90 ° C'den 3 ° C'ye hızlı bir şekilde soğutulmasını sağlar.
-  Ön soğutma: En iyi soğutma ve dondurma sonuçlarını sağlamak için, hızlı soğutucuya yiyecek koymadan önce boşluğun -30 ° C'ye kadar soğumasını sağlar. 15 dakikalık bir ön soğutma döngüsünün çalıştırılması önerilir.
-  Gıdanın derin dondurulması, gıdanın ortalama ömrünü uzatmaya (% 70'e kadar daha fazla) ve aynı şekilde muhafaza etmeye izin veren çok hızlı bir işlemdir (0/90 ° C sıcaklıktan 270 dakikadan daha kısa sürede -18 ° C'ye) taze gıdanın organoleptik ve besinsel özellikleri, gıdanın liflerini bozan makro kristal oluşumunu engellediği için.
-  Otomatik temizleme: Kullanım sırasında oluşan herhangi bir yoğuşmayı ortadan kaldırmak için kapı açıkken çalıştırılacak boşluğun bir kurutma döngüsü.
-  Wi-Fi bağlantılı cihazlar. SmegConnect Uygulaması aracılığıyla, akıllı telefon ve tablet (iOS ve Android) aracılığıyla cihazları izlemek ve uzaktan kontrol etmek mümkündür.
-  Kapasite, litre cinsinden fırın boşluğundaki kullanılabilir alan miktarını gösterir.
-  Düşük sıcaklıkta pişirme: Bu işlev, yiyecekleri geleneksel pişirme sıcaklığından daha düşük sabit bir sıcaklıkta pişirmeyi içerir. Et, sadece bu pişirme tekniğinin elde edilmesine izin verdiği yumuşaklığı koruyarak daha yumuşak ve sulu sonuç verir.
-  Wi-Fi bağlantısı