

SBS63X2PEDH



Termékcsalád	Hűtő
Üzembe helyezés	Szabadon álló
Kategória	Egymás mellett
Sistema Total No – Frost	Teljes összeg
Hűtés típusa	Légkeveréses hűtőszekrény, no-frost fagyasztó
Zsanér típusa	Szabvány
EAN kód	8017709211219



Esztétika



Esztétika	Univerzális	Logó színe	Króm
Szín	Rozsdamentes acél	Oldalsó anyag	Acél
Felületkezelés	Ujjlenyomatmentes	Oldalsó szín	Ezüst
Dizájn	Lapos	Logo	Applied
Anyag	Rozsdamentes acél	Kijelző	LCD Touch
Ajtóacél típus	Ujjlenyomatmentes	Filmcsomag	Jég és víz
Fogantyú	Külső	Vízszűrő	Igen
Fogantyú típusa	Rögzített	HomeBar	Igen
Fogantyú színe	Ezüst		

Hűtőszekrény rekesz jellemzői



Állítható polcok száma	3	A	Üveg
Gyümölcs- és zöldségfiókok száma	2	frissentartó/zöldségfiókok fedelének típusa	
Állítható polcok típusa	Üveg	Life Plus zóna-0 °C	Igen
A frissentartó/zöldségfiókok fedelének típusa	Csúszósíneken	Belső világítás a hűtőben	Igen
Frissentartó fedél	Igen	Belső világítás típusa (hűtőszekrény)	LED

Hűtőszekrény belső ajtó

Állítható ajtópolcok száma	2	Palacktartó polcok száma	2
Állítható ajtópolcok huzaltartóval	Igen		

Hűtőszekrény egyéb jellemzői



Tartozékok	Tojástartó	Légkeverés	Igen
Natural Plus Blu Light	Igen	Ionizáló	Igen
MultiFlow	Igen	Antibakteriális szagszűrő	Igen

Fagyasztórekesz jellemzői

Fiókok száma	2	Belső világítás típusa (fagyasztó)	LED
Polcok száma	4	Polcok típusa	Üveg
Belső világítás a fagyasztóban	Igen		

Fagyasztó belső ajtó

Állítható ajtópolcok száma	2
----------------------------	---

Fagyasztó egyéb jellemzői



Gyorsfagyasztó rekesz	Igen
-----------------------	------

Egyéb műszaki jellemzők



Funkciók megjelenítése

Gyorsfagyasztás gomb	Szabadság, Gyorsfagyasztás, ECO, Reteszelés, Hőmérséklet riasztás
Vízhálózat csatlakoztatása	Igen
Ajtónyitás-riasztó	Igen
Hőmérséklet riasztás	Igen
Antibakteriális tömítés	Igen
A hőmérséklet-szabályozás típusa	Elektronikus
Kompresszorok száma	1
Hűtőközeg gáz típusa	R600a
A kompresszor típusa	Inverteres
Hűtőközeg mennyisége (gramm)	60 g
Foam agent	Cyclopentane

Teljesítmény / Energiacímke – 2019-es rendelet

Levegőben terjedő akusztikus zajkibocsátás 43 dB(A) re 1pW







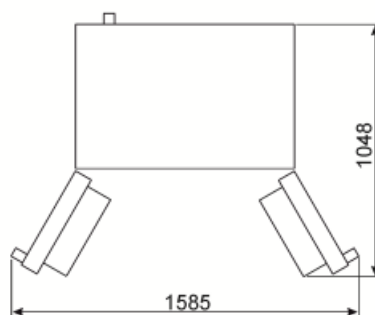
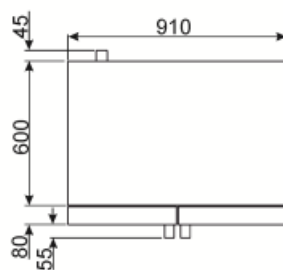
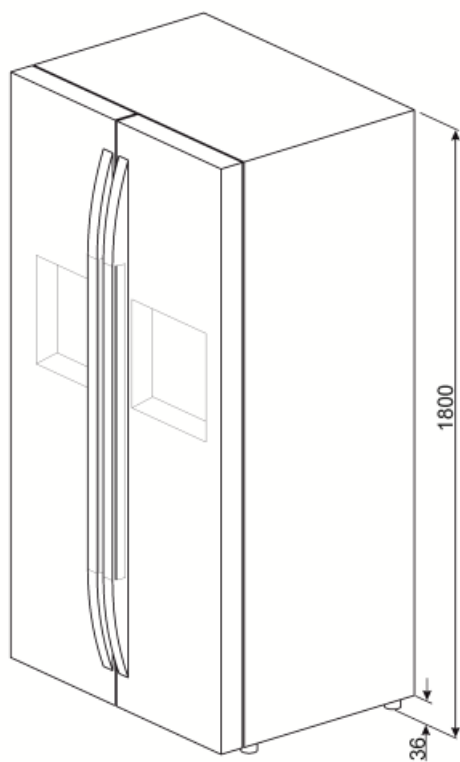









Elektromos csatlakozás

Dugó (F;E) Schuko
Elektromos csatlakozás névleges értéke 150 W
Jelenlegi 0.85 A

Feszültség (V) 220-240 V
Frekvencia (Hz) 50 Hz
Tápkábel hossza 150 cm



Symbols glossary (TT)

 <p>4 csillagos fagyasztó rekesz a jobb ételmegőrzés érdekében.</p>	 <p>Smeg Active Ion system improves the quality of the air inside the cell. Thanks to the generation of negatively charged ions released inside the fridge Active Ion system neutralizes unpleasant dust.</p>
 <p>Antibakteriális kezelés: antibakteriális kezelés a jobb higiénia érdekében</p>	 <p>Gyerekszár: néhány modell fel van szerelve a program/ciklus zárolására szolgáló eszközzel, hogy ne lehessen véletlenül megváltoztatni.</p>
 <p>LCD kijelző: a teljesítmény optimalizálása és a készülék használatának egyszerűsítése.</p>	 <p>Gazdaságos mód: Elemzi a hűtőszekrény működését az aktiválás során, és optimalizálja a működési ciklust az energiafogyasztás csökkentése érdekében.</p>
 <p>A++: Az A++ energiahatékonysági osztály segít az A osztályhoz képest akár 20%-os energiamegtakarításban is. A maximális teljesítmény garantált minimális fogyasztás mellett.</p>	 <p>Ventilátoros: A hideg levegő kényszerített elosztása a hűtőtérben, ami egyenletes hőmérséklet-eloszlást tesz lehetővé a hűtőszekrényen belül.</p>
 <p>Gyorsfagyasztás: A gyorsfagyasztás funkciót a használat előtt néhány órával aktiválva lecsökkenti a rekesz hőmérsékletét.</p>	 <p>Ujjlenyomatmentes rozsdamentes acél: Az ujjlenyomatmentes rozsdamentes acél mindig úgy néz ki, mint az új.</p>
 <p>Energiatakarékos üzemmód: Az energiatakarékos üzemmód lehetővé teszi a hűtőszekrény kikapcsolását és a fagyasztó működtetését.</p>	 <p>LED belső világítás: energiahatékonyabb és tartósabb mód a készülék belsejének megvilágítására.</p>
 <p>Life Plus 0 °C: A Lifeplus rekeszekben a hőmérséklet 0°C, ami hosszabb ideig őrzi meg a friss húst és halat.</p>	 <p>A Smeg intelligensebb és környezetbarátabb modellek felé történő elmozdulása az inverteres technológia választásához vezetett, ami jelentősen csökkenti a fogyasztást.</p>
 <p>Air plus: hosszabb ideig frissen tartja az ételt.</p>	 <p>Natural Plus Blu Light: Ez az egyedülálló Natural Plus Blu Light rendszer természetes módon növeli a gyümölcsök és zöldségek tárolási idejét.</p>
 <p>No Frost: A No Frost és Frost free rendszerek megakadályozzák a jégképződést, így nincs szükség leolvasztásra.</p>	