

SBS63XDE



Familie	Koelkast
Installatie	Vrijstaand
Categorie	Side by Side
Referentie breedte	Higher than 80 cm
Referentie hoogte	160 - 200 cm
No Frost systeem	Ja
Type koeling	No Frost
Ontdooien	Automatisch
Type scharnier	Standaard
EAN-code	8017709337636



Design



Esthetiek	Universeel	Materiaal zijwanden	Plaatstaal
Kleur	Inox Look	Kleur zijkanten	Zilver
Design	Plat	Logo	Geassembleerd
Materiaal deur	Rvs look	Profielkleur lades	Zilver
Handgreep	Extern	Kleur van glasplaatprofiel	Zilver
Type handvat	Vast	Display	Led
Kleur handgreep	Roestvrij staal	Positie display	Esterno (su porta)
Kleur logo	Chroom		

Uitrusting koelkast



Number of compartments	4	Afdekplaat groentelade	Ja
Compartment types	Low temperature compartment, Fruit and vegetable compartment	Type groentelade / groentelade deksel	Glas
Aantal verstelbare leggers	3	Low temperature compartment	Ja
Aantal groente-/fruitlades	2	Binnenverlichting koelkast	Ja
Shelves material	Glas	Type binnenverlichting koelkast	Led
Type groentelade / groentelade deksel	Standaard		

Binnendeur koelkast

Aantal verstelbare
binnendeurcompartimenten 4

Aantal flessenhouders 1

Overige features koelkast



Humidity Control No
 Accessoires Eierhouder
 Natural Plus Blu Light Ja
 MultiFlow Ja

Ventilator Ja
 ionisator Ja
 Antibacterieel geurfilter Ja

Uitrusting vriezer

Aantal lades 2
 Aantal legplanken 4
 Binnenverlichting vriezer Ja

Type verlichting vriezer Led
 Type leggers Glas

Binnendeur vriezer

Aantal
binnendeurcompartimenten 4

Overige features vriezer



ijs maker handmatig

Snel-vriescompartiment Ja

Overige technische eigenschappen



Display functies
 Snel-vriestoets
 Alarm deur open
 Temperatuuralarm
 Type temperatuurcontrole
 Aantal compressoren
 Type koelmiddel
 Schuimmiddel

Vakantiefunctie, Snel-vriesfunctie, Snel-koelfunctie, Eco, Kinderbeveiliging, Temperatuuralarm
 Ja
 Ja
 Ja
 Elektronisch
 1
 R600a
 Cyclopentaan

Performance / Energy Label - Reg. 2019



Energieverbruik per jaar	327 kWh/a	Akoestische geluidsemissie	38 dB(A) re 1 pW
Energie-efficiëntieklasse	E	Conserveringsduur zonder stroom	9 h
Geluidsniveau klasse	C	4 sterren-vriescapaciteit	13,0 kg/24h
Totaal netto inhoud	580 l	Klimaatklasse	SN, N, ST, T
Netto inhoud vriescompartiment	212 l	EI	99 %
Netto inhoud koelcompartiment(en)	368 l		

Elektrische aansluiting







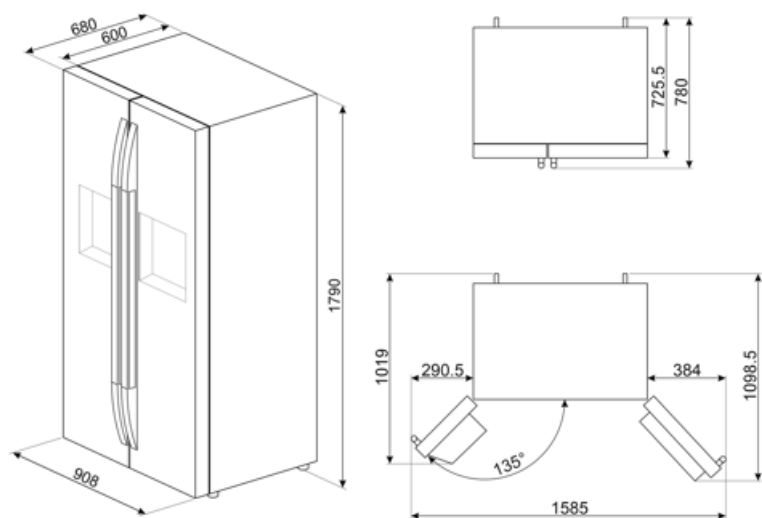





Aansluitwaarde	150 W	Frequentie (Hz)	50 Hz
Stroom (A)	0,85 A	Lengte voedingskabel	215 cm
Spanning (V)	220-240 V	Stekker	(F;E) Schuko

Logistieke informatie

Breedte product	910 mm	Hoogte product	1790 mm
Diepte product	750 mm		



Symbols glossary

	Smeg Active Ion system improves the quality of the air inside the cell. Thanks to the generation of negatively charged ions released inside the fridge Active Ion system neutralizes unpleasant dust.		Het automatische ontdooisysteem werkt door automatisch te ontdooien met regelmatige tussenpozen, waardoor ontdooien helemaal niet nodig is.
	Kinderslot: sommige modellen zijn voorzien van een apparaat om het programma / de cyclus te vergrendelen zodat het niet kan per ongeluk veranderd		LED-display: toont de geselecteerde programma's, functies en opties en de tijd tot het einde van de cyclus.
	Economische modus: analyseert de werking van de koelkast tijdens de activering en optimaliseert de cyclus om het stroomverbruik te verminderen.		Geventileerd: geforceerde distributie van koude lucht in het koelgedeelte, waardoor een gelijkmatige temperatuurverdeling in de koelkast mogelijk is.
	Snelvriezen: De snelvriesfunctie verlaagt de temperatuur van het compartiment wanneer deze enkele uren voor gebruik wordt geactiveerd.		Energiebesparende modus: Met de energiebesparende modus kunt u de koelkast uitschakelen en de vriezer laten werken.
	Led-binnenverlichting: is een meer energie-efficiënte en duurzame manier om de binnenkant van het apparaat te verlichten.		Air plus: houdt voedsel langer vers.
	Natural Plus Blu Light: Dit unieke Natural Plus Blu Light-systeem werkt samen met de natuur om de bewaartijd van groenten en fruit te verlengen		Energy efficiency class E