

SBS63XEDH



Семейство продуктов	Холодильник
Установка	Отдельностоящий
Категория	Side-by-side
Полный No-Frost	Полный
Тип охлаждения	Холодильник с вентилятором, морозильник no-frost
Разморозка	Автоматическая
Тип петель (шарнира)	Стандартный
EAN-код	8017709191986



Эстетика



Эстетика	Универсальный	Цвет логотипа	Хромированный
Цвет	Нержавеющая сталь	Материал боковин	Сталь
Отделка	Обработка против отпечатков пальцев	Цвет боковин	Серебристый
Дизайн	Плоский	Логотип	Накладной
Материал	Нержавеющая сталь	Дисплей	LCD-дисплей с сенсорным управлением
Тип нерж. стали двери	Обработка против отпечатков пальцев	Диспенсер	Вода и лед
Ручка	Внешняя	Фильтр для воды	Да
Тип ручки	Фиксированный	HomeBar	Да
Цвет ручек	Серебристый		

Характеристики холодильного отделения



Количество регулируемых полок	3	Тип крышки ящика для овощей и фруктов	Стекло
Количество ящиков для овощей и фруктов	2	Зона сохранения свежести	Да
Тип регулируемых полок	Стекло	Внутренняя подсветка холодильного отделения	Да
Тип ящика для овощей и фруктов	На скользящих направляющих	Тип подсветки холодильного отделения	LED
Крышка ящика для овощей	Да		

Дверца холодильного отделения

Количество регулируемых полок на дверце	2	Количество полок для бутылок	2
Регулируемая полка с металлической окантовкой	Да		

Другие характеристики холодильного отделения



Аксессуары	Подставка для яиц	Конвекция	Да
Natural Plus Blu Light	Да	Ионизатор	Да
MultiFlow	Да	Антибактериальный фильтр	Да

Характеристики морозильного отделения

Количество ящиков	2	Тип подсветки морозильного отделения	LED
Количество полок	4	Тип полок	Стекло
Внутренняя подсветка морозильного отделения	Да		

Дверца морозильного отделения

Количество регулируемых полок	2
-------------------------------	---

Другие характеристики морозильного отделения



Зона быстрой заморозки	Да
------------------------	----

Другие технические характеристики



Функции на дисплее	Функция "Отпуск", Быстрая заморозка, ECO, Блокировка управления, Акустический сигнал при повышении температуры
Кнопка быстрой заморозки	Да
Подключение к водопроводу	Да
Акустический сигнал при открытой дверце	Да

Акустический сигнал при повышении температуры	Да
Антибактериальный уплотнитель	Да
Тип контроля температуры	Электронный
Количество компрессоров	1
Тип хладагента	R600a
Вспенивающий агент	Циклопентан

Производительность / Энергопотребление - НОВЫЙ регламент

Эмиссия воздушного акустического шума	43 дБ(А) re 1пВт
---------------------------------------	------------------

Электрическое подключение

Тип электрической вилки	(F;E) Schuko	Напряжение	220-240 В
Номинальная мощность	165 Вт	Частота тока	50 Гц
Сила тока	0,75 А	Длина электрического кабеля	150 см

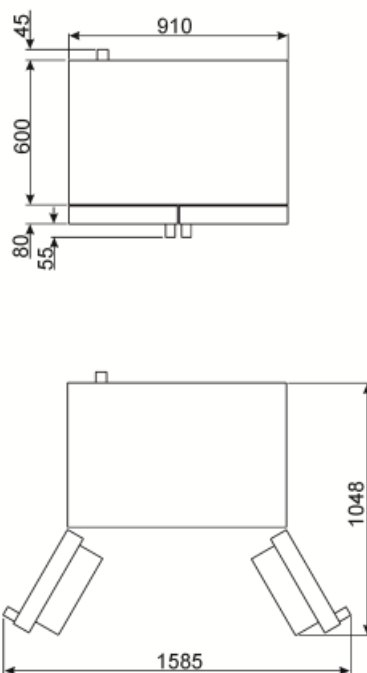
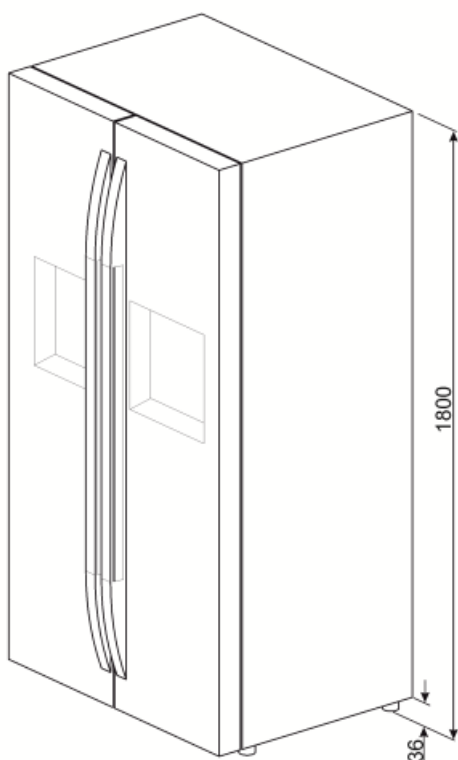

Symbols glossary (TT)

	Морозильная камера 4 **** для лучшей сохранности продуктов.		A+: класс энергоэффективности A+ помогает сэкономить до 10% энергии по сравнению с классом A. Гарантируется максимальная производительность при минимальном потреблении.
	Система Smeg Active Ion улучшает качество воздуха внутри камеры. Благодаря образованию отрицательно заряженных ионов, выделяемых внутри холодильника, система Active Ion нейтрализует неприятные запахи.		Автоматическое размораживание: работает за счет автоматического оттаивания через равные промежутки времени, что исключает необходимость размораживание прибора в целом.
	Антибактериальное покрытие: антибактериальное покрытие для улучшения гигиены		Блокировка управления: некоторые модели оснащены устройством для блокировки управления, чтобы не было возможности случайно изменить программу/ цикл приготовления, включить или выключить прибор.
	LCD-дисплей: для оптимизации производительности и упрощения использования прибора.		Экономичный режим: анализирует работу холодильника во время активации и оптимизирует рабочий цикл для снижения энергопотребления.
	Вентилируемый: принудительное распределение холодного воздуха в холодильном отделении, что обеспечивает равномерное распределение температуры внутри холодильника.		Быстрая заморозка: функция быстрого замораживания снижает температуру в камере, если активировать ее за несколько часов до использования.
	Нержавеющая сталь с защитой от отпечатков пальцев: защита от отпечатков пальцев сохраняет внешний вид нержавеющей стали.		Режим Отпуск: режим энергосбережения позволяет отключить холодильник и оставить морозильную камеру в рабочем состоянии.
	Светодиодное внутреннее освещение: более энергоэффективный и долговечный способ освещения внутреннего пространства прибора.		Life Plus 0°C: температура в отсеках Lifeplus поддерживается на уровне 0°C, что позволяет дольше сохранять свежее мясо и рыбу.
	Multiflow: дольше сохраняет свежесть продуктов.		Natural Plus Blue Light: уникальная система Natural Plus Blue Light обеспечивает натуральную подсветку, чтобы увеличить время хранения фруктов и овощей.
	No-Frost: системы No-Frost и Frost free предотвращают образование льда, поэтому размораживание не требуется.		