

SBS8003AO



Семейство продуктов	Холодильник
Установка	Отдельностоящий
Категория	Многодверный (Дверь в Дверь, Side-by-Side)
Полный «Без инея» (система No-Frost)	Полный
Тип охлаждения	«Без инея» (система No-Frost)
Тип петель (шарнира)	Стандартный
Международный артикул (EAN-код)	8017709173043



Эстетика



Эстетика	Колониальный стиль (Coloniale)	Материал боковин	Сталь
Цвет	Антрацит	Цвет боковин	Антрацит
Дизайн	Плоский	Логотип	Накладной
Материал	Окрашенный металл	Дисплей	Жидкокристаллический дисплей
Ручка	Внешняя	Расположение дисплея	
Тип ручки	Фиксированный	Диспенсер	Вода и лед
Цвет ручек	Латунный	Другие цвета	Кремовый
Цвет логотипа	Латунный	Другие доступные цвета	SBS8003PO

Характеристики холодильного отделения

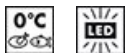

Количество регулируемых полок	3	Тип крышки ящика для овощей и фруктов	Стекло
Материал полок	Стекло	Зона сохранения свежести	Да, с электронным управлением
Крышка ящика для овощей	Да	Внутренняя подсветка холодильного отделения	Да
Полка для бутылок	Да	Тип подсветки холодильного отделения	Светодиодный

Дверца холодильного отделения

Количество полок с прозрачной крышкой	1	Количество полок для бутылок	1
Количество регулируемых полок на дверце	4		

Другие характеристики холодильного отделения



Аксессуары	1 слайдер	Конвекция	Да
Многопоточная система охлаждения	Да	Ионизатор	

Характеристики морозильного отделения

Количество ящиков	2	Тип подсветки морозильного отделения	Светодиодный
Количество полок	5	Тип полок	Стекло
Внутренняя подсветка морозильного отделения	Да		

Дверца морозильного отделения

Количество регулируемых полок	3
-------------------------------	---

Другие характеристики морозильного отделения



Зона быстрой заморозки	Да
------------------------	----

Другие технические характеристики



Функции на дисплее	Быстрая заморозка, Блокировка управления
Кнопка быстрой заморозки	Да
Подключение к водопроводу	
Тип контроля температуры	Электронный
Количество компрессоров	1
Тип хладагента	R600a
Количество хладагента (г)	78 г
Вспенивающий агент	Циклопентан

Производительность / Энергопотребление - НОВЫЙ регламент

Эмиссия воздушного акустического шума 40 дБ(А) re 1пВт

Климатический класс N, ST, T

Электрическое подключение

Номинальная мощность 280 Вт
Сила тока 0,85 А
Напряжение 220-240 В

Частота тока 50 Гц
Длина электрического кабеля 200 см
Тип электрической вилки Европейская вилка для переменного тока

Логистическая информация

Ширина изделия (мм) 897 мм
Глубина без ручек 747 мм

Высота изделия 1775 мм

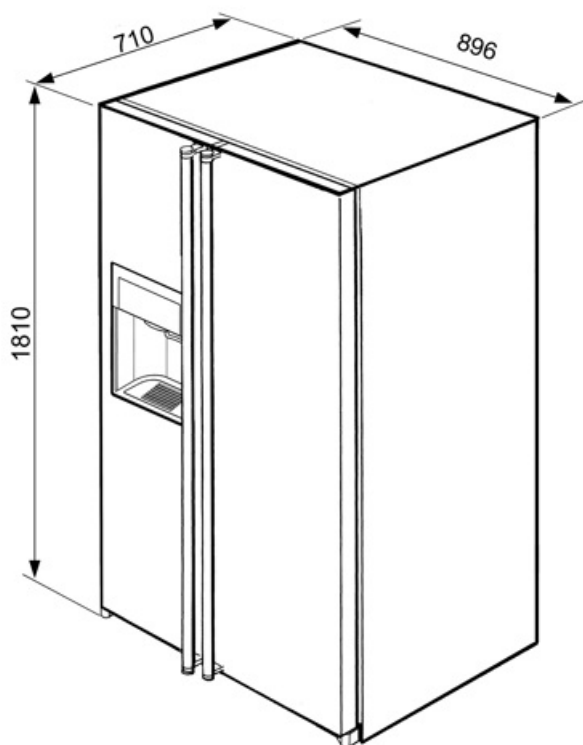

Symbols glossary

	Морозильная камера 4 **** для лучшей сохранности продуктов.		А+: класс энергоэффективности А+ помогает сэкономить до 10% энергии по сравнению с классом А. Гарантируется максимальная производительность при минимальном потреблении.
	Блокировка управления: некоторые модели оснащены устройством для блокировки управления, чтобы не было возможности случайно изменить программу/ цикл приготовления, включить или выключить прибор.		Жидкокристаллический дисплей: для оптимизации производительности и упрощения использования прибора.
	Вентилируемый: принудительное распределение холодного воздуха в холодильном отделении, что обеспечивает равномерное распределение температуры внутри холодильника.		Быстрая заморозка: функция быстрого замораживания снижает температуру в камере, если активировать ее за несколько часов до использования.
	Светодиодное внутреннее освещение: более энергоэффективный и долговечный способ освещения внутреннего пространства прибора.		Life Plus 0°C: температура в отсеках Lifeplus поддерживается на уровне 0°C, что позволяет дольше сохранять свежее мясо и рыбу.
	Многопоточная система охлаждения: дольше сохраняет свежесть продуктов.		«Без инея» (система No-Frost): системы «Без инея» (система No-Frost) предотвращают образование льда, поэтому размораживание не требуется.