

SBS8004AO



Termékcsalád	Hűtő
Üzembe helyezés	Szabadon álló
Kategória	Egymás mellett
Sistema Total No – Frost	Teljes összeg
Hűtés típusa	Légkeveréses hűtőszekrény, no-frost fagyasztó
Zsanér típusa	Szabvány
EAN kód	8017709198992



Esztétika



Esztétika	Coloniale	Oldalsó anyag	Acél
Szín	Antracit	Oldalsó szín	Sötétszürke
Dizájn	Lapos	Logo	Applied
Anyag	Fémlemez	Kijelző	LCD Touch
Fogantyú	Külső	Filmcsomag	Jég és víz
Fogantyú típusa	Rögzített	Alternatív színek állnak rendelkezésre	Krém
Fogantyú színe	Antik sárgaréz	Elérhető színek	SBS8004PO;SBS8004P
Logó színe	Antik sárgaréz		

Hűtőszekrény rekesz jellemzői



Állítható polcok száma	3	A	Üveg
Gyümölcs- és zöldségfiókok száma	2	frissentartó/zöldségfiókok fedelének típusa	
Állítható polcok típusa	Üveg	Life Plus zóna-0 °C	Igen
A	Csúszósíneken	Belső világítás a hűtőben	Igen
frissentartó/zöldségfiókok fedelének típusa		Belső világítás típusa (hűtőszekrény)	LED
Frissentartó fedél	Igen		

Hűtőszekrény belső ajtó

Állítható ajtópolcok száma	3	Palacktartó polcok száma	1
Állítható ajtópolcok huzaltartóval	Igen	Palackpolcok huzaltartóval	Igen

Hűtőszekrény egyéb jellemzői



Tartozékok	Tojástartó	MultiFlow	Igen
Natural Plus Blu Light	Igen	Légkeverés	Igen

Fagyasztórekesz jellemzői

Fiókok száma	2	Belső világítás típusa (fagyasztó)	LED
Polcok száma	4	Polcok típusa	Üveg
Belső világítás a fagyasztóban	Igen		

Fagyasztó belső ajtó

Állítható ajtópolcok száma 2

Fagyasztó egyéb jellemzői



Gyorsfagyasztó rekesz Igen

Egyéb műszaki jellemzők



Funkciók megjelenítése

Szabadság, Gyorsfagyasztás, ECO, Reteszelés, Hőmérséklet riasztás

Gyorsfagyasztás gomb

Igen

A hőmérséklet-szabályozás típusa

Elektronikus

Kompresszorok száma

1

Hűtőközeg gáz típusa

R600a

Hűtőközeg mennyisége (gramm)

60 g

Foam agent

Cyclopentane

Teljesítmény / Energiacímke – 2019-es rendelet







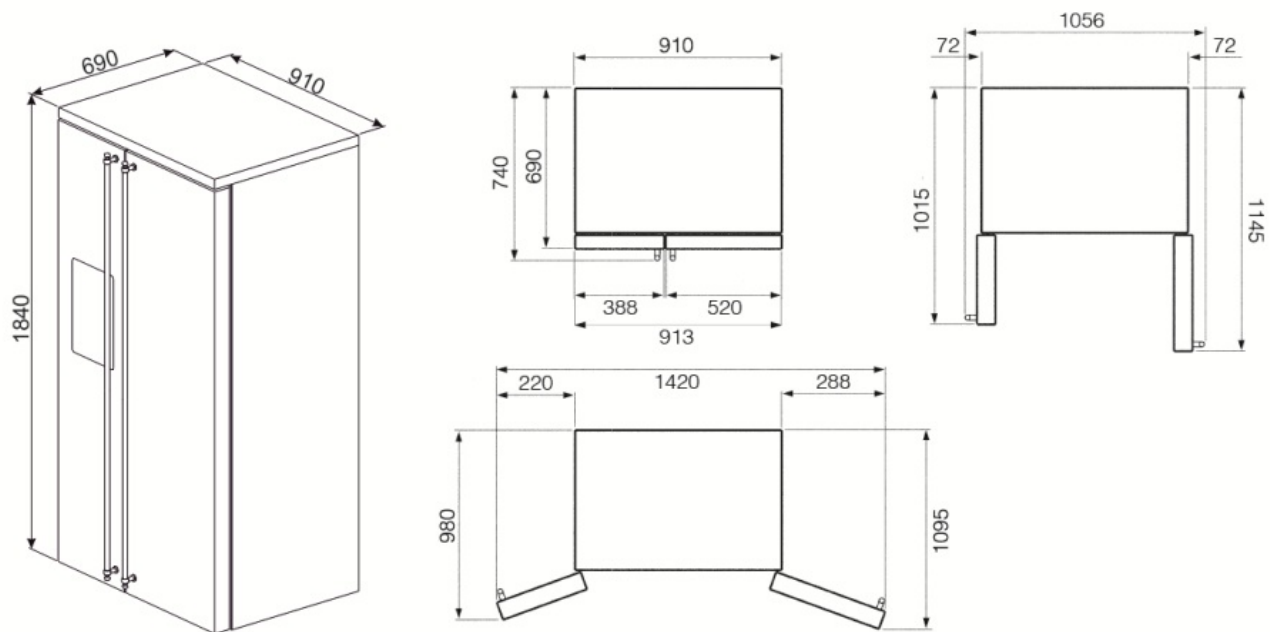





Levegőben terjedő akusztikus zajkibocsátás	45 dB(A) re 1pW	Klímaosztály	SN, N, ST, T
--	-----------------	--------------	--------------

Elektromos csatlakozás

Dugó	(F;E) Schuko	Feszültség (V)	220-240 V
Elektromos csatlakozás névleges értéke	165 W	Frekvencia (Hz)	50 Hz
Jelenlegi	0.85 A	Tápkábel hossza	150 cm



Symbols glossary (TT)

	4 csillagos fagyasztó rekesz a jobb ételmegőrzés érdekében.		Gyerekszár: néhány modell fel van szerelve a program/ciklus zárolására szolgáló eszközzel, hogy ne lehessen véletlenül megváltoztatni.
	A+: Az A+ energiahatékonysági osztály segít akár 10%-os energiamegtakarítást elérni az A osztályhoz képest. A maximális teljesítmény garantált minimális fogyasztás mellett.		LCD kijelző: a teljesítmény optimalizálása és a készülék használatának egyszerűsítése.
	Gazdaságos mód: Elemzi a hűtőszekrény működését az aktiválás során, és optimalizálja a működési ciklust az energiafogyasztás csökkentése érdekében.		Ventilátoros: A hideg levegő kényszerített elosztása a hűtőtérben, ami egyenletes hőmérséklet-eloszlást tesz lehetővé a hűtőszekrényen belül.
	Gyorsfagyasztás: A gyorsfagyasztás funkciót a használat előtt néhány órával aktiválva lecsökkenti a rekesz hőmérsékletét.		Energiatakarékos üzemmód: Az energiatakarékos üzemmód lehetővé teszi a hűtőszekrény kikapcsolását és a fagyasztó működtetését.
	LED belső világítás: energiahatékonyabb és tartósabb mód a készülék belsejének megvilágítására.		Life Plus 0 °C: A Lifeplus rekeszekben a hőmérséklet 0°C, ami hosszabb ideig őrzi meg a friss húst és halat.
	Air plus: hosszabb ideig frissen tartja az ételt.		Natural Plus Blu Light: Ez az egyedülálló Natural Plus Blu Light rendszer természetes módon növeli a gyümölcsök és zöldségek tárolási idejét.
	No Frost: A No Frost és Frost free rendszerek megakadályozzák a jégképződést, így nincs szükség leolvasztásra.		