

## SBS8004AO



<b>Семейство продуктов</b>	Холодильник
<b>Установка</b>	Отдельностоящий
<b>Категория</b>	Многодверный (Дверь в Дверь, Side-by-Side)
<b>Полный «Без инея» (система No-Frost)</b>	Полный
<b>Тип охлаждения</b>	Холодильник с вентилятором, морозильник «Без инея» (система No-Frost)
<b>Тип петель (шарнира)</b>	Стандартный
<b>Международный артикул (EAN-код)</b>	8017709198992



## Эстетика



<b>Эстетика</b>	Колониальный стиль (Coloniale)	<b>Материал боковин</b>	Сталь
<b>Цвет</b>	Антрацит	<b>Цвет боковин</b>	Антрацит
<b>Дизайн</b>	Плоский	<b>Логотип</b>	Накладной
<b>Материал</b>	Окрашенный металл	<b>Дисплей</b>	Жидкокристаллический дисплей с сенсорным управлением
<b>Тип нерж. стали двери</b>		<b>Расположение дисплея</b>	
<b>Ручка</b>	Внешняя	<b>Диспенсер</b>	Вода и лед
<b>Тип ручки</b>	Фиксированный	<b>Другие цвета</b>	Кремовый
<b>Цвет ручек</b>	Латунная	<b>Другие доступные цвета</b>	SBS8004PO; SBS8004P
<b>Цвет логотипа</b>	Латунная		

## Характеристики холодильного отделения

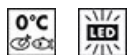

<b>Количество регулируемых полок</b>	3	<b>Тип крышки ящика для овощей и фруктов</b>	Стекло
<b>Количество ящиков для овощей и фруктов</b>	2	<b>Зона сохранения свежести</b>	Да
<b>Материал полок</b>	Стекло	<b>Внутренняя подсветка холодильного отделения</b>	Да
<b>Тип ящика для овощей и фруктов</b>	На скользящих направляющих	<b>Тип подсветки холодильного отделения</b>	Светодиодный
<b>Крышка ящика для овощей</b>	Да		

## Дверца холодильного отделения

Количество регулируемых полок на дверце	3	Количество полок для бутылок	1
Регулируемая полка с металлической окантовкой	Да	Полка для бутылок с металлической окантовкой	Да

## Другие характеристики холодильного отделения



Аксессуары	Подставка для яиц	Конвекция	Да
Зона Активной синей подсветки	Да	Ионизатор	
Многopotочная система охлаждения	Да		

## Характеристики морозильного отделения

Количество ящиков	2	Тип подсветки морозильного отделения	Светодиодный
Количество полок	4	Тип полок	Стекло
Внутренняя подсветка морозильного отделения	Да		

## Дверца морозильного отделения

Количество регулируемых полок	2
-------------------------------	---

## Другие характеристики морозильного отделения



Зона быстрой заморозки	Да
------------------------	----

## Другие технические характеристики



### Функции на дисплее

Функция "Отпуск", Быстрая заморозка, Экономичный, Блокировка управления, Акустический сигнал при повышении температуры

Кнопка быстрой заморозки	Да
Подключение к водопроводу	

Тип контроля температуры	Электронный
Количество компрессоров	1
Тип хладагента	R600a
Количество хладагента (г)	60 г
Вспенивающий агент	Циклопентан

## Производительность / Энергопотребление - НОВЫЙ регламент

Эмиссия воздушного акустического шума	45 дБ(A) re 1пВт	Климатический класс	SN, N, ST, T
---------------------------------------	------------------	---------------------	--------------

## Электрическое подключение







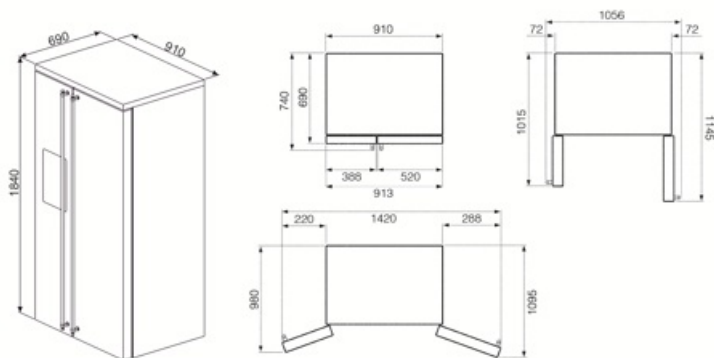





Номинальная мощность	165 Вт	Частота тока	50 Гц
Сила тока	0.85 А	Длина электрического кабеля	150 см
Напряжение	220-240 В	Тип электрической вилки	Европейская вилка для переменного тока

## Логистическая информация

Ширина изделия (мм)	910 мм	Ширина с дверцей, открытой на 90° (мм)	1420 мм
Глубина без ручек	740 мм	Глубина с ручкой	740 мм
Высота изделия	1840 мм	Глубина с дверцей, открытой на 90°	1145 мм



## Symbols glossary

-  Морозильная камера 4 \*\*\*\* для лучшей сохранности продуктов.
-  Блокировка управления: некоторые модели оснащены устройством для блокировки управления, чтобы не было возможности случайно изменить программу/ цикл приготовления, включить или выключить прибор.
-  Экономичный режим: анализирует работу холодильника во время активации и оптимизирует рабочий цикл для снижения энергопотребления.
-  Быстрая заморозка: функция быстрого замораживания снижает температуру в камере, если активировать ее за несколько часов до использования.
-  Светодиодное внутреннее освещение: более энергоэффективный и долговечный способ освещения внутреннего пространства прибора.
-  Многопоточная система охлаждения: дольше сохраняет свежесть продуктов.
-  «Без инея» (система No-Frost): системы «Без инея» (система No-Frost) предотвращают образование льда, поэтому размораживание не требуется.
-  А+: класс энергоэффективности А+ помогает сэкономить до 10% энергии по сравнению с классом А. Гарантируется максимальная производительность при минимальном потреблении.
-  Жидкокристаллический дисплей: для оптимизации производительности и упрощения использования прибора.
-  Вентилируемый: принудительное распределение холодного воздуха в холодильном отделении, что обеспечивает равномерное распределение температуры внутри холодильника.
-  Режим Отпуск: режим энергосбережения позволяет отключить холодильник и оставить морозильную камеру в рабочем состоянии.
-  Life Plus 0°C: температура в отсеках Lifeplus поддерживается на уровне 0°C, что позволяет дольше сохранять свежее мясо и рыбу.
-  Зона Активной синей подсветки: уникальная система Активной синей подсветки обеспечивает натуральную подсветку, чтобы увеличить время хранения фруктов и овощей.