

## SBS8004P



<b>Familia</b>	Frigorífico
<b>Instalación</b>	Libre instalación
<b>Categoría</b>	Side by Side
<b>Ancho de referencia</b>	Higher than 80 cm
<b>Sistema Total No - Frost</b>	Sistema total No-Frost
<b>Sistema de refrigeración</b>	Frigorífico ventilado, congelador No-Frost
<b>Tipo de bisagra</b>	Estándar
<b>Código EAN</b>	8017709198978



## Estética



<b>Estética</b>	Colonial	<b>Color logo</b>	Oro
<b>Color</b>	Crema	<b>Material de los laterales</b>	Acero
<b>Diseño</b>	Plato	<b>Color laterales</b>	Crema
<b>Material de la puerta</b>	Chapa	<b>Logo</b>	Insertado
<b>Tirador</b>	Externo	<b>Pantalla</b>	LCD táctil
<b>Tipo de tirador</b>	Fija	<b>Posición display</b>	
<b>Color tirador</b>	Oro	<b>Dispensador</b>	Agua y hielo

## Instalación compartimento frigorífico



<b>Número estantes regulables</b>	3	<b>Tipología estante cubre cajón de verduras</b>	Vidrio
<b>Número de cajones fruta y verdura</b>	2	<b>Compartimento Extra-Fresh</b>	Sí
<b>Tipología estantes regulables</b>	Vidrio	<b>Iluminación interna frigorífico</b>	Sí
<b>Tipo de cajón</b>	Railes deslizables	<b>Tipo de iluminación interior frigorífico</b>	LED
<b>Estante cubre cajón para la verdura</b>	Sí		

## Contrapuerta compartimento frigorífico

<b>Número compartimentos de puerta regulables</b>	3	<b>Número de compartimento portabotellas</b>	1
---	---	--	---

Compartimento portaobjetos con perfil metálico	Sí	Ménsulas portabotellas con cable metálico	Sí
--	----	---	----

## Otros equipos frigorífico



Accesorios	Huevera	Ventilador	Sí
Luz Natural Plus Blu	Sí	Ionizador	
Multiflow	Sí		

## Instalación compartimento congelador

Número de cajones	2	Tipo de iluminación frigorífico	LED
Nº de estantes	4	Tipología estantes	Vidrio
Iluminación interna congelador	Sí		

## Contrapuerta compartimento congelador

Número de compartimentos portaobjetos	2
---------------------------------------	---

## Otros equipos congelador



Zona de congelación rápida	Sí
----------------------------	----

## Otras características técnicas

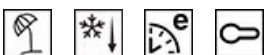

Funciones pantalla	Holiday, Congelación rápida, Eco, Bloqueo de teclas, Alarma temperatura
Tecla congelación rápida	Sí
Conexión de red de agua	
Tipo de control de la temperatura	Electrónico
Número de compresores	1
Tipo de gas refrigerante	R600a
Cantidad de gas refrigerante (gr)	60 g
Agente espumante	Ciclopentano

## Rendimiento / Etiqueta energética - Reg. 2019

Rumorosidad	45 dB(A) re 1 pW	Clase climática	SN, N, ST, T
-------------	------------------	-----------------	--------------

## Conexión eléctrica







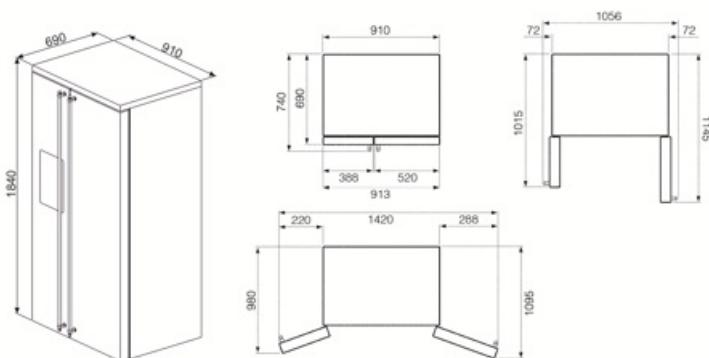





<b>Datos nominales de conexión eléctrica</b>	165 W	<b>Frecuencia (Hz)</b>	50 Hz
<b>Corriente</b>	0,85 A	<b>Longitud del cable de alimentación</b>	150 cm
<b>Tensión</b>	220-240 V	<b>Enchufe</b>	Schuko (F;E)

## Datos logísticos

<b>Ancho del producto (mm)</b>	910 mm	<b>Ancho del producto con apertura máxima de puertas</b>	1420 mm
<b>Profundidad sin tirador</b>	740 mm	<b>Profundidad del producto con tirador</b>	740 mm
<b>Altura con patas</b>	1840 mm	<b>Profundidad del producto con la puerta abierta a 90°</b>	1145 mm



## Symbols glossary

	4 estrellas		Bloqueo de control: la opción de bloqueo de mandos, presente en diferentes tipos de productos, le permite bloquear todas las funciones y programas establecidos, así como los controles, para una seguridad total, especialmente en presencia de niños.
	A +: los electrodomésticos Smeg permiten ahorros de energía considerables en Clase A, A +, A ++ y A +++, para reducir el consumo mientras se mantiene la máxima eficiencia y garantizar el respeto por el medio ambiente.		Pantalla LCD: para optimizar el rendimiento y hacer que el uso del aparato sea lo más fácil posible, algunas lavadoras y refrigeradores están equipados con una pantalla LCD que le permite ver el estado operativo del producto.
	Función económica: la función económica analiza el uso del refrigerador durante el período de activación y optimiza los ciclos de trabajo para mantener la electricidad al mínimo		Ventilado: sistema de ventilación de enfriamiento que permite difundir constante y uniformemente el aire dentro del refrigerador.
	Congelación rápida: la función de congelación rápida permite que grandes cantidades de alimentos frescos se congelen muy rápidamente. Al activarlo unas horas antes, el congelador baja la temperatura y después de unas horas restablece automáticamente el funcionamiento normal.		Función de vacaciones: esta función es particularmente útil en casos de ausencia prolongada del hogar, le permite desactivar el funcionamiento del departamento de refrigeradores y mantener solo el congelador en funcionamiento.
	Iluminación LED interna: la iluminación LED interna garantiza el ahorro de energía y al mismo tiempo ofrece una luz de atmósfera.		Zona Life Plus 0 ° C: en la zona Life Plus 0 ° C se mantiene una temperatura interna constante entre 0 ° C y + 3 ° C que no altera las cualidades organolépticas de los alimentos y permite mantenerlos frescos incluso después de varios días. Es ideal para almacenar pescado, carne, productos lácteos y alimentos fácilmente perecederos.
	Sistema de enfriamiento Multiflow: el sistema de ventilación Multiflow permite difundir de manera constante y uniforme el aire dentro del refrigerador.		Natural Plus Blu Light: el innovador sistema de iluminación aumenta los tiempos de almacenamiento de frutas y verduras, preservando el contenido de vitaminas durante más tiempo.
	No-Frost: el sistema No-Frost evita la formación de hielo (en el congelador) y escarcha (en el refrigerador). En consecuencia, las operaciones periódicas de descongelación ya no son necesarias. Además, la comida se conserva más correctamente y mantiene la consistencia, el sabor y el sabor, mientras que los paquetes no se pegan ni en las paredes, en particular en el compartimento del congelador.		