

SBS8004PO



Ürün Ailesi	Buzdolabı
Kurulum	Bağımsız
Kategori	Yan yana
Referans genişlik	80'den yüksek cm
Toplam No-Frost sistemi	Toplam
Soğutma tipi	Fan destekli buzdolabı, no-frost dondurucu
Menteşe tipi	Standart
EAN kodu	8017709198985



Estetik



Estetik	Coloniale	Yan malzeme	Çelik
Renk	Krem	Yan renk	Krem
Tasarım	Düz	Logo	Applied
Malzeme	Sac	Ekran	Dokunmatik LCD
Kapı çelik tipi		Ekran pozisyonu	
Kulp	Dış	Dispenser	Buz ve su
Kulp tipi	Sabit	Alternatif renkler mevcuttur	Antrasit
Kulp rengi	Antik Piriç	Mevcut renkler	SBS8004AO
Logo rengi	Antik Piriç		

Buzdolabı bölme özellikleri



Ayarlanabilir raf sayısı	3	Sebzelik / sebze çekmecesini kapağı	Cam
Meyve ve sebze çekmecesini sayısı	2	Life Plus alanı-0°C	Evet
Shelves material	Cam	Buzdolap içi aydınlatma	Evet
Sebzelik / sebze çekmecesini kapağı	Kayar raylarda	İç ışık tipi (buzdolabı)	LED
Sebzelik Kapağı	Evet		

Buzdolabı İç Kapısı

Ayarlanabilir kapı raflarının sayısı	3	Şişe rafı sayısı	1
		Tel destekli şişe rafları	Evet

Tel destekli ayarlanabilir kapı rafları Evet

Buzdolabının diğer özellikleri



Aksesuarlar	Yumurta tepsisi	Fan	Evet
Natural Plus Mavi Işık	Evet	İyonizer	
Çoklu akış	Evet		

Dondurucu bölme özellikleri

Çekmece sayısı	2	İç ışık tipi (dondurucu)	LED
Raf sayısı	4	Raf tipi	Cam
Dondurucu iç ışık	Evet		

Dondurucu İç Kapısı

Ayarlanabilir kapı rafı sayısı 2

Dondurucunun diğer özellikleri



Hızlı dondurma bölmesi Evet

Diğer teknik özellikler



Fonksiyonlar ekranı	Tatil, Hızlı dondurma, ECO, Kontrol kilidi, Sıcaklık alarmı
Hızlı dondurma tuşu	Evet
Su şebekesi bağlantısı	
Sıcaklık kontrolü tipi	Elektronik
Kompresör sayısı	1
Soğutucu gaz tipi	R600a
Soğutucu Akışkan Miktarı (gr)	60 g
Foam agent	Cyclopentane

Performans / Enerji Etiketleri - Düzen. 2019

Havadan yayılan akustik gürültü emisyonları	45 dB(A) re 1 pW	İklim sınıfları	SN, N, ST, T
---	------------------	-----------------	--------------

Elektrik Bağlantısı







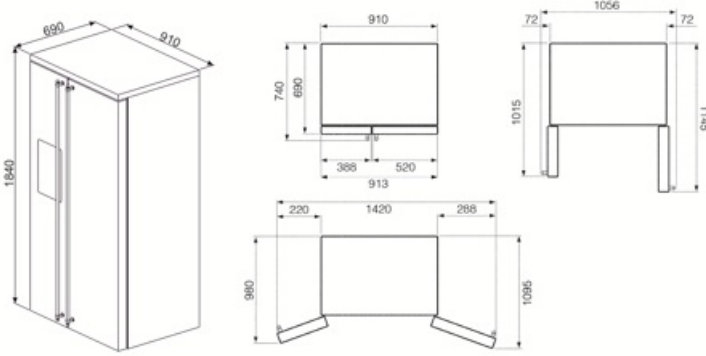





Elektrik bağlantısı derecesi	165 W	Frekans (Hz)	50 Hz
Akım	0,85 A	Güç kaynağı kablo uzunluğu	150 cm
Voltaj (V)	220-240 V	Fiş	(F;E) Schuko

Lojistik Bilgisi

Genişlik	910 mm	Maksimum kapı açıklığı ile ürün genişliği	1420 mm
Kulpsuz derinlik	690 mm	Kulp ile ürün derinliği	740 mm
Yükseklik	1840 mm	Kapılar 90° açıldığında ürün derinliği	1145 mm



Symbols glossary

-  Yiyeceklerin daha iyi korunması için 4 yıldızlı dondurma bölümü.
-  A+: A+ enerji verimliliği sınıfı, sınıf A'ya kıyasla % 10'a kadar enerji tasarrufu sağlamaya yardımcı olur. Minimum tüketimle maksimum performans sağlar.
-  Ekonomik mod: Etkinleştirme sırasında buzdolabının çalışmasını analiz eder ve güç tüketimini azaltmak için çalışma döngüsünü optimize eder.
-  Hızlı dondurma: Hızlı dondurma işlevi, kullanımdan birkaç saat önce etkinleştirildiğinde bölmenin sıcaklığını düşürür.
-  LED iç aydınlatma: Cihazın içini aydınlatmanın daha enerji verimli ve uzun ömürlü bir yoludur.
-  Air plus: yiyecekleri daha uzun süre taze tutar.
-  No Frost: No Frost ve Frost içermeyen sistemler buz oluşumunu önler, böylece buz çözme gerekmez.
-  Çocuk kilidi: Bazı modellerde programı / çevrimi kilitlemek için bir cihaz bulunur, böylece yanlışlıkla değiştirilemez.
-  LCD ekran: performansı optimize etmek ve cihazın kullanımını basitleştirmek için.
-  Havalandırma: Soğutucu bölümünde soğuk havanın zorla dağıtılması, buzdolabı içinde eşit sıcaklık dağılımına izin verir.
-  Güç tasarrufu modu: Güç tasarrufu modu, buzdolabını devre dışı bırakmanıza ve dondurucuyu çalışır durumda tutmanıza olanak tanır.
-  Life Plus 0 ° C: Lifeplus bölmelerindeki sıcaklık, taze et ve balıkları daha uzun süre muhafaza eden 0 ° C'de tutulur.
-  Natural Plus Mavi Işık: Bu eşsiz Natural Plus Mavi Işık sistemi, meyve ve sebzelerin saklama süresini artırmak için doğa ile birlikte çalışır.