

## SBS963P



<b>Familia</b>	Frigorífico
<b>Instalación</b>	Libre instalación
<b>Categoría</b>	Side by Side
<b>Nicho de empotrado</b>	200
<b>Sistema Total No - Frost</b>	Sistema total No-Frost
<b>Sistema de refrigeración</b>	Frigorífico ventilado, congelador No-Frost
<b>Descongelación</b>	Automático
<b>Tipo de bisagra</b>	Estándar
<b>Código EAN</b>	8017709217686



## Estética



<b>Estética</b>	Victoria	<b>Color laterales</b>	Crema
<b>Color</b>	Crema	<b>Logo</b>	Insertado
<b>Diseño</b>	Plato	<b>Pantalla</b>	Touch LCD
<b>Material de la puerta</b>	Chapa	<b>Dispensador</b>	Agua y hielo
<b>Tirador</b>	Externo	<b>Filtro del agua</b>	Si
<b>Color tirador</b>	Cromo	<b>Otros colores disponibles</b>	Nero Lucido
<b>Color logo</b>	Cromo	<b>Códigos de otros colores disponibles</b>	SBS963N
<b>Material de los laterales</b>	Acero		

## Instalación compartimento frigorífico



<b>Número estantes regulables</b>	3	<b>Tipología estante cubre cajón de verduras</b>	Cristal
<b>Número de cajones fruta y verdura</b>	2	<b>Compartimento Extra-Fresh</b>	Si
<b>Tipología estantes regulables</b>	Cristal	<b>Iluminación interna frigorífico</b>	Si
<b>Tipo de cajón</b>	Railes deslizables	<b>Tipo de iluminación interior frigorífico</b>	LED
<b>Estante cubre cajón para la verdura</b>	Si		

## Contrapuerta compartimento frigorífico

Número compartimentos de puerta regulables	3	Número de compartimento portabotellas	1
Compartimento portaobjetos con perfil metálico	Si	Ménsulas portabotellas con cable metálico	Si

## Otros equipos frigorífico



Accesorios	Huevera	Multiflow	Si
Luz Natural Plus Blu	Si	Ventilador	Si

## Instalación compartimento congelador

Número de cajones	2	Tipo de iluminación frigorífico	LED
Número estantes	4	Tipología estantes	Cristal
Iluminación interna congelador	Si		

## Contrapuerta compartimento congelador

Número de compartimentos portaobjetos	2
---------------------------------------	---

## Otros equipos congelador



Zona de congelación rápida	Si
----------------------------	----

## Otras características técnicas



Funciones pantalla	Holiday, Congelación rápida, Eco, Bloqueo de teclas, Alarma temperatura
Tecla congelación rápida	Si
Conexión de red de agua	Si
Temperatura Alarma	Si
Tipo de control de la temperatura	Electrónico
Número de compresores	1
Tipo de gas refrigerante	R600a
Tipo de compresor	Estándar
Cantidad de gas refrigerante (gr)	60 g
Agente espumante	Ciclopentano

## Rendimiento / Etiqueta energética - Reg. 2019







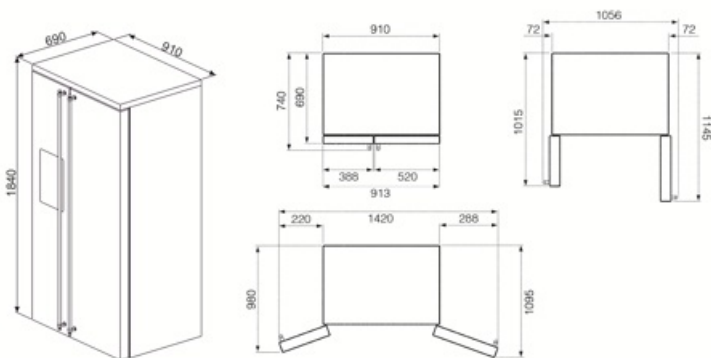







Rumorosidad	45 dB(A) re 1 pW	Clase climática	SN, N, ST, T
-------------	------------------	-----------------	--------------

## Conexión eléctrica

Enchufe	Schuko (F;E)	Tensión	220-240 V
Datos nominales de conexión eléctrica	165 W	Frecuencia (Hz)	50 Hz
Corriente	0,85 A	Longitud del cable de alimentación	150 cm



## Symbols glossary (TT)

	<p>4 estrellas</p>		<p>Descongelación automática: todos los modelos de refrigerador están equipados con descongelación automática en el compartimiento del refrigerador.</p>
	<p>A +: los electrodomésticos Smeg permiten ahorros de energía considerables en Clase A, A +, A ++ y A +++ , para reducir el consumo mientras se mantiene la máxima eficiencia y garantizar el respeto por el medio ambiente.</p>		<p>Bloqueo de control: la opción de bloqueo de mandos, presente en diferentes tipos de productos, le permite bloquear todas las funciones y programas establecidos, así como los controles, para una seguridad total, especialmente en presencia de niños.</p>
	<p>Pantalla LCD: para optimizar el rendimiento y hacer que el uso del aparato sea lo más fácil posible, algunas lavadoras y refrigeradores están equipados con una pantalla LCD que le permite ver el estado operativo del producto.</p>		<p>Función económica: la función económica analiza el uso del refrigerador durante el período de activación y optimiza los ciclos de trabajo para mantener la electricidad al mínimo</p>
	<p>Ventilado: sistema de ventilación de enfriamiento que permite difundir constante y uniformemente el aire dentro del refrigerador.</p>		<p>Congelación rápida: la función de congelación rápida permite que grandes cantidades de alimentos frescos se congelen muy rápidamente. Al activarlo unas horas antes, el congelador baja la temperatura y después de unas horas restablece automáticamente el funcionamiento normal.</p>
	<p>Función de vacaciones: esta función es particularmente útil en casos de ausencia prolongada del hogar, le permite desactivar el funcionamiento del departamento de refrigeradores y mantener solo el congelador en funcionamiento.</p>		<p>Iluminación LED interna: la iluminación LED interna garantiza el ahorro de energía y al mismo tiempo ofrece una luz de atmósfera.</p>
	<p>Zona Life Plus 0 ° C: en la zona Life Plus 0 ° C se mantiene una temperatura interna constante entre 0 ° C y + 3 ° C que no altera las cualidades organolépticas de los alimentos y permite mantenerlos frescos incluso después de varios días. Es ideal para almacenar pescado, carne, productos lácteos y alimentos fácilmente perecederos.</p>		<p>Sistema de enfriamiento Multiflow: el sistema de ventilación Multiflow permite difundir de manera constante y uniforme el aire dentro del refrigerador.</p>
	<p>Natural Plus Blu Light: el innovador sistema de iluminación aumenta los tiempos de almacenamiento de frutas y verduras, preservando el contenido de vitaminas durante más tiempo.</p>		<p>Altura encastre</p>
	<p>No-Frost: el sistema No-Frost evita la formación de hielo (en el congelador) y escarcha (en el refrigerador). En consecuencia, las operaciones periódicas de descongelación ya no son necesarias. Además, la comida se conserva más correctamente y mantiene la consistencia, el sabor y el sabor, mientras que los paquetes no se pegan ni en las paredes, en particular en el compartimento del congelador.</p>		

