

SBS963P



Terméksalád

Üzembe helyezés

Kategória

Beépített üreg

Sistema Total No – Frost

Hűtés típusa

Leolvasztás

Zsanér típusa

EAN kód

Hűtő

Szabadon álló

Egymás mellett

200

Teljes összeg

Légkeveréses hűtőszekrény, no-frost fagyasztó

Automatikus

Szabvány

8017709217686



Esztétika



Esztétika

Victoria

Szín

Krém

Dizájn

Lapos

Anyag

Fémlemez

Fogantyú

Külső

Fogantyú színe

Króm

Logó színe

Króm

Oldalsó anyag

Acél

Oldalsó szín

Krém

Logo

Applied

Kijelző

LCD Touch

Filmcsomag

Jég és víz

Vízszűrő

Igen

Alternatív színek állnak rendelkezésre

Nero Lucido

Elérhető színek

SBS963N

Hűtőszekrény rekesz jellemzői



Állítható polcok száma 3

Gyümölcs- és zöldségfiókok száma 2

Állítható polcok típusa Üveg

A frissentartó/zöldségfiókok Csúszósíneken

frissentartó/zöldségfiókok fedelének típusa

Frissentartó fedél Igen

A frissentartó/zöldségfiókok Üveg

fedelének típusa

Life Plus zóna-0 °C Igen

Belső világítás a hűtőben Igen

Belső világítás típusa (hűtőszekrény) LED

Hűtőszekrény belső ajtó

Állítható ajtópolcok száma 3

Állítható ajtópolcok huzaltartóval Igen

Palacktartó polcok száma 1

Palackpolcok huzaltartóval Igen

Hűtőszekrény egyéb jellemzői



| | | | |
|------------------------|------------|------------|------|
| Tartozékok | Tojástartó | MultiFlow | Igen |
| Natural Plus Blu Light | Igen | Légkeverés | Igen |

Fagyasztórekesz jellemzői

| | | | |
|--------------------------------|------|------------------------------------|------|
| Fiókok száma | 2 | Belső világítás típusa (fagyasztó) | LED |
| Polcok száma | 4 | Polcok típusa | Üveg |
| Belső világítás a fagyasztóban | Igen | | |

Fagyasztó belső ajtó

Állítható ajtópolcok száma 2

Fagyasztó egyéb jellemzői



Gyorsfagyasztó rekesz Igen

Egyéb műszaki jellemzők



Funkciók megjelenítése

Szabadság, Gyorsfagyasztás, ECO, Reteszelés, Hőmérséklet riasztás

Gyorsfagyasztás gomb

Igen

Vízhálózat csatlakoztatása

Igen

Hőmérséklet riasztás

Igen

A hőmérséklet-szabályozás típusa

Elektronikus

Kompresszorok száma

1

Hűtőközeg gáz típusa

R600a

A kompresszor típusa

Szabvány

Hűtőközeg mennyisége (gramm)

60 g

Foam agent

Cyclopentane

Teljesítmény / Energiacímke – 2019-es rendelet







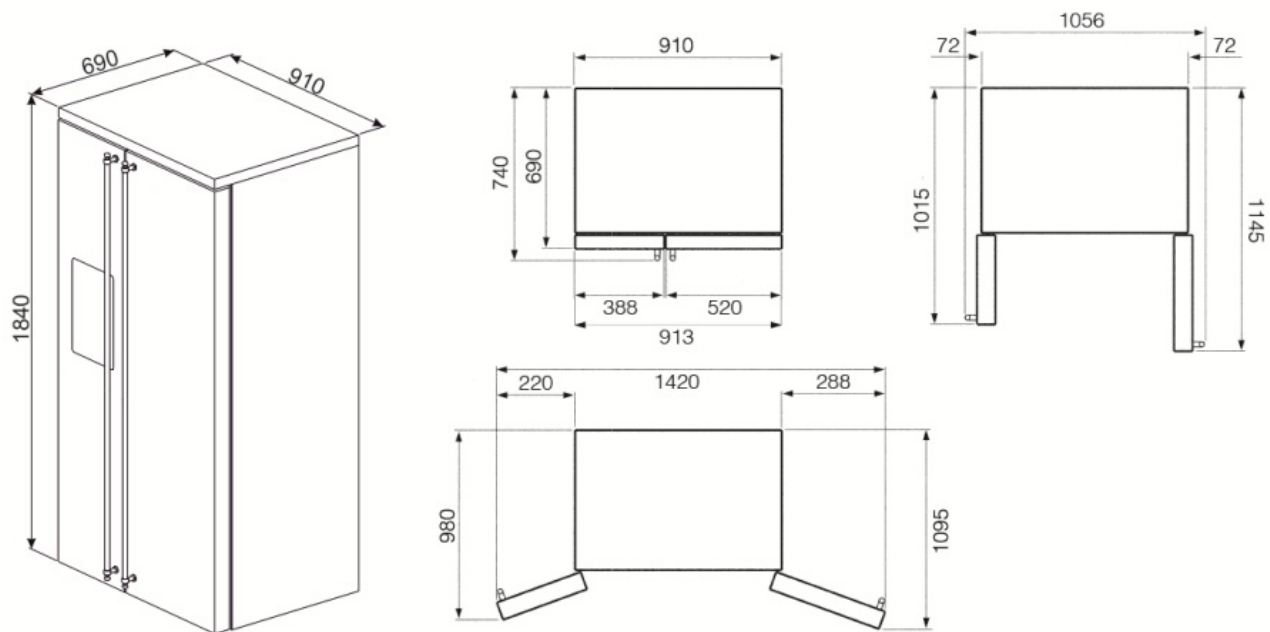







| | | | |
|--------------------------------------------|-----------------|--------------|--------------|
| Levegőben terjedő akusztikus zajkibocsátás | 45 dB(A) re 1pW | Klímaosztály | SN, N, ST, T |
|--------------------------------------------|-----------------|--------------|--------------|

Elektromos csatlakozás

| | | | |
|----------------------------------------|--------------|-----------------|-----------|
| Dugó | (F;E) Schuko | Feszültség (V) | 220-240 V |
| Elektromos csatlakozás névleges értéke | 165 W | Frekvencia (Hz) | 50 Hz |
| Jelenlegi | 0.85 A | Tápkábel hossza | 150 cm |



Symbols glossary (TT)

| | | | |
|------------------------------------------------------------------------------------|------------------------------------------------------------------------------------------------------------------------------------------------------|------------------------------------------------------------------------------------|------------------------------------------------------------------------------------------------------------------------------------------------------------------------------|
|  | 4 csillagos fagyasztó rekesz a jobb ételmegőrzés érdekében. |  | A+: Az A+ energiahatékonysági osztály segít akár 10%-os energiamegtakarítást elérni az A osztályhoz képest. A maximális teljesítmény garantált minimális fogyasztás mellett. |
|  | Az automatikus leolvasztási rendszer rendszeres időközönként automatikus leolvasztással működik, teljesen kiküszöbölve a leolvasztás szükségességét. |  | Gyerekszár: néhány modell fel van szerelve a program/ciklus zárolására szolgáló eszközzel, hogy ne lehessen véletlenül megváltoztatni. |
|  | LCD kijelző: a teljesítmény optimalizálása és a készülék használatának egyszerűsítése. |  | Gazdaságos mód: Elemzi a hűtőszekrény működését az aktiválás során, és optimalizálja a működési ciklust az energiafogyasztás csökkentése érdekében. |
|  | Ventilátoros: A hideg levegő kényyszerített elosztása a hűtőtérben, ami egyenletes hőmérséklet-eloszlást tesz lehetővé a hűtőszekrényen belül. |  | Gyorsfagyasztás: A gyorsfagyasztás funkciót a használat előtt néhány órával aktiválva lecsökkenti a rekesz hőmérsékletét. |
|  | Energiatakarékos üzemmód: Az energiatakarékos üzemmód lehetővé teszi a hűtőszekrény kikapcsolását és a fagyasztó működtetését. |  | LED belső világítás: energiahatékonyabb és tartósabb mód a készülék belsejének megvilágítására. |
|  | Life Plus 0 °C: A Lifeplus rekeszekben a hőmérséklet 0°C, ami hosszabb ideig őrzi meg a friss húst és halat. |  | Air plus: hosszabb ideig frissen tartja az ételt. |
|  | Natural Plus Blu Light: Ez az egyedülálló Natural Plus Blu Light rendszer természetes módon növeli a gyümölcsök és zöldségek tárolási idejét. |  | Beépített üreg |
|  | No Frost: A No Frost és Frost free rendszerek megakadályozzák a jégképződést, így nincs szükség leolvasztásra. | | |