

# SCB60MX9

מידה  
מס' חללים עם תווית אנרגיה  
מקור חום של תא התנור  
סוג הכיריים  
סוג תנור עיקרי  
מערכת ניקוי תנור ראשי  
קוד EAN  
דרגת יעילות אנרגטית

60x60 cm  
1  
חשמל  
גז  
אזור חום  
ניקוי באדים  
8017709166465  
A



## אסתטיקה



### עיצוב

גימור לוח בקרה  
סדרה עיצובית  
לוגו

### צבע

Logo position

### מכסה

### גימור

### סדרה

### צבע כיריים

### סוג מעמדי מחבתות

### סוג הגדרת בקרות

### סטנדרטי

נירוסטה

Mista

Embossed

נירוסטה

Facia below the oven

זכוכית אפורה עם שני פסים

סאטין

Concerto

נירוסטה

שטוח בציפויי אמייל שחור מאט

כפתורי בקרה

### כפתורי בקרה

### צבע בקרות

### מס' בקרות

Serigraphy colour

### צג

### דלת

### סוג זכוכית

### ידית

### צבע ידית

### תא אחסון

### רגליות

Smeg Classic

נירוסטה

6

Black

אלקטרוני 5 לחצנים

זכוכית מלאה

זכוכית מחזירת אור

Smeg ידית עגולה

נירוסטה מוברשת

דלת

כסף

## תוכניות / פונקציות

### מס' פונקציות בשול

6

### פונקציות בשול רגילות

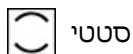

סטטי

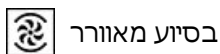

בסיוע מאוורר

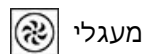

מעגלי

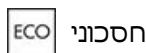

חסכוני

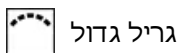

גריל גדול

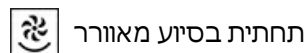

תחתית בסיוע מאוורר

### פונקציות ניקוי

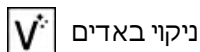

ניקוי באדים

## מאפיינים טכניים של כיריים, תנור

UR

### 4 מספר אזורי בישול

גז - 3.50 kW - UR - קדמי שמאלי - גז

1.75 kW אחורי שמאלי - גז - מהיר למחצה

1.75 kW אחורי ימני - גז - מהיר למחצה

1.00 kW - AUX - קדמי ימני - גז

סוג מבערי גז	סטנדרטי	שסתומי בטיחות לגז	כן
הצתה אלקטרונית אוטומטית	כן	מכסי מבערים	ציפוי אמיל שחור מאט

## מאפיינים טכניים של התנור העיקרי, תנור



מס' נורות	1	דלת פנימית ניתקת	כן
הנפח הנקי של תא התנור	70 l	מס' כולל של דלתות זכוכית	3
הנפח ברוטו של תא התנור הראשון	79 l	1 מס' דלתות זכוכית מחזירות חום	כן
חומר תא התנור	אמיל נקי תמיד	תרמוסטט בטיחות מערכת קירור	משיק
מספר המדפים	5	מידות תא תנור לשימוש (ע"א)Xג	360X460X425 mm
סוגי מדפים	רשתות מתכת	בקרת טמפרטורה	אלטרומכני
סוג נורה	הלוגן	גוף חימום תחתון - הספק	1200 W
הספק נורה	40 W	גוף חימום עליון - הספק	1000 W
הגדרת זמן בישול	הפעלה ועצירה	אלמנט גריל	1700 W
אור כשדלת התנור פתוחה	כן	גריל גדול - הספק	2700 W
פתח דלת	פתיחה כלפי מטה	גוף חימום מעגלי - הספק	2000 W
דלת נתיקה	כן	סוג גריל	חשמלי
דלת פנימית מזכוכית לחלוטין	כן		

## אפשרויות תנור עיקרי, תנור

טיימר	כן	טמפרטורה מינימלית	50 °C
צליל התרעה לסיום הבישול	כן	טמפרטורה מרבית	260 °C

## אביזרים כלולים עם התנור לתנור עיקרי

סוג גריל	1	מגש עמוק 40 מ"מ	1
רשת עם מעצור אחורי וצדי	1		

## חיבור חשמלי

דירוג חיבור חשמלי	2800 W	אורך כבל חשמל	110 cm
-------------------	--------	---------------	--------

זרם	13 A	תדר	50/60 Hz
מתח	220-240 V	בלוק הדקים	3 poles
סוג כבל החשמל המותקן	כ,ן, שלב אחד	תקע	(F;E) Schuko

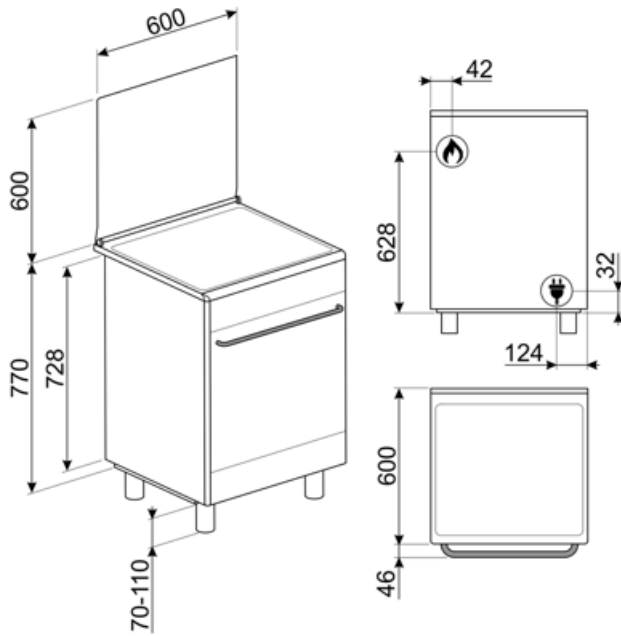

## Compatible Accessories

### AIRFRY

Air fryer rack AIRFRY. Ideal for recreating traditional frying in the oven, but with fewer calories and less fat. It allows you to cook quickly and simply dishes such as French fries, fried vegetables and fish, ensuring perfect browning and crispiness.



### AL60

60 ס"מ Concert מגן אחורי מתאים לתנורי גז



### BN620-1

מגש מצופה אמיל, עומק 20 מ"מ



### BNP608T

מגש מצופה טפלון, עומק 8 מ"מ, להנחה על הרשת



### GTT

מסילות טלסקופיות ניתנות להוצאה\*\* לחלוטין (רמה אחת)\*\* הוצאה: 433 מ"מ מצוחצת AISI 430 חומר: נירוסטה



### KITPAX

רגליות להארכת גובה (950 מ"מ), נירוסטה, Master, Sinfonia 1-Concerto מתאימות לתנורי



### PALPZ

את פיצה עם ידית מתקפלת רוחב: 315 מ"מ אורך: 325 מ"מ



### AIRFRY2

מגש אייר פרייר. מושלמת לחיקוי של צלייה מסורתית בתנור, אך עם פחות קלוריות ופחות שומן. מאפשרת לבשל במהירות ובפשטות מנות כגון טוגנים, ירקות ודגים מטוגנים, ומבטיחה השחמה ופריכות מושלמות.



### BBQ

Double sided plate BBQ. Suitable for recreating succulent and crispy dishes in the oven with the typical taste of grilled cooking. The ribbed side is particularly suitable for meats and cheeses. The smooth side for fish, seafood and vegetables.



### BN640

מגש מצופה אמיל, עומק 40 מ"מ

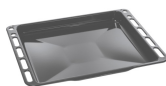

### GTP

מסילות טלסקופיות ניתנות להוצאה\*\* חלקית (רמה אחת)\*\* הוצאה: 300 מ"מ מצוחצת AISI 430 חומר: נירוסטה



### KITP60X9

משטח התזה, 90 ס"מ, נירוסטה, מתאים פירוליטיים Concerto לתנורי



### KITPD

רגליות שחורות להארכת גובה (950 מ"מ) לתנורים



### SFLK1

נעילת ילדים



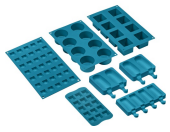

### SMOLD





















סט של 7 תבניות סיליקון לגלידות, ארטיקים, פרלינים, קוביות קרח או חלוקת מזון. לשימוש בין  $-60^{\circ}\text{C}$  עד  $+230^{\circ}\text{C}$



### STONE

אבן חסינת חום מרובעת מושלמת לאפיית פיצות עם תוצאות זהות לתנור עץ מסורתי. יכולה לשמש גם לאפיית לחם, פוקאצ'יה ומתכונים אחרים כגון פשטידות, פלאנים גובה  $1.8 \times$  או ביסקוויטים. מידות: אורך 42 רוחב 37.5 ס"מ x

## Symbols glossary

 <p>A: מ D/G, עד A+++-ביצועי ייבוש של המוצר, נמדדים מ: בהתאם למשפחת המוצרים</p>	 <p>התקנה בערימה: התקנה בערימה</p>
 <p>מערכת קירור אוויר: הבטחת טמפרטורת בטיחותיות של משטחים.</p>	 <p>דלתות עם שלוש שכבות זכוכית: מספר דלתות זכוכית.</p>
 <p>חלק פנימי בציפוי אמיל: החלק הפנימי בציפוי אמיל כולל ציפוי נוגד חומצה שמסייע Smeg של כל תנורי לשמור על הניקיון של תא התנור ל ידי הפחתת כמות השומן שנצמד לדפנות בעת הבישול.</p>	 <p>בתנורי גז, המאוורר מפזר את החום: Circogas במהירות ובאופן שווה בתא התנור, ומונע העברה של טעמים בעת בישול של כמה מנות שונות בו-בזמן. בתנורים חשמליים שילוב זה מסיים מהר יותר את הבישול של מזונות שמוכנים מבחוץ, אך מחייב זמן רב יותר לבישול המזונות מבפנים, ללא השחמה נוספת.</p>
 <p>מאוורר עם אלמנטים עליון ותחתון: האלמנטים יחד עם המאוורר מספקים חום אחיד יותר, שיטה זהה לבישול רגיל, כך שיש צורך בקדם-חימום. מתאימה מאוד לפריטים שמבושלים בשיטות איטיות.</p>	 <p>אלמנט עליון ותחתון בלבד: שיטת בישול מסורתית שמתאימה ביותר לפריטים יחידים שממוקמים באמצע התנור. החלק העליון של התנור יהיה תמיד החם ביותר. מושלמת לצלי, עוגות פירות, לחם וכן הלאה.</p>
 <p>מעגלי: השילוב של מאוורר ושל אלמנט מעגלי יוצר שיטת בישול באוויר חם. מעניק יתרונות רבים, כולל ללא קדם-חימום אם זמן הבישול ארוך מ-20 דקות, ללא העברה של טעמים בעת בישול של מזונות שונים בו-בזמן, פחות חשמל וזמני בישול קצרים יותר. מתאים לכל סוגי המזון.</p>	 <p>חסכונית: השילוב של גריל, מאוורר ואלמנט תחתון מתאים במיוחד לבישול כמויות קטנות של מזון.</p>
 <p>אלמנט גריל: שימוש בגריל מעניק תוצות מצוינות בעת בישול בשר במנות בינוניות או קטנות, במיוחד בשילוב עם שיפוד (אם אפשר). מושלם גם לבישול נקניקות ובייקון.</p>	 <p>דלת פנימית מזכוכית לחלוטין: דלת פנימית מזכוכית לחלוטין, משטח שטוח אחד שקל לשמור על ניקיונו.</p>
 <p>דלת הזכוכית הפנימית: ניתנת להסרה במספר תנועות מהירות לניקוי.</p>	 <p>תאורת צד: שתי תאורות בצדדים מנוגדים משפרות את הראות בתוך התנור.</p>
 <p>פתיחה אוטומטית: לחלק מהדגמים יש פתיחה אוטומטית של הדלת עם סיום המחזור, פתרון מושלם לארונות מטבח ללא ידיות, מכיון שאין צורך בידיות. למען הבטיחות, הדלת ננעלת אוטומטית כשהמכשיר בשימוש כדי למנוע פתיחה בלתי מכוונת.</p>	 <p>לתא התנור 5 רמות בישול שונות.</p>
 <p>מבערים מהירים במיוחד: מבערים רבי-עוצמה מהירים במיוחד מעניקים הפסק של עד 5 קילוואט.</p>	 <p>ניקוי באדים: פונקציית ניקוי פשוטה באמצעות קיטור לשחרור משקעים בתא התנור.</p>
 <p>הקיבולת מציינת את החלל השימושי בתא התנור בליטרים.</p>	 <p>בקרה בכפתורים</p>