

SCB90MFX9

Produktabmessung	90x60 cm
Zahl der Garräume mit Energielabel	1
Wärmequelle des Garraums	Elektro
Wärmequelle des Kochfeldes	Gas
Typ Garraum 1	Umluft + Heißluft
Reinigungssystem Garraum	Vapor Clean
EAN-Code	8017709216832
Energieeffizienzklasse Garraum 1 (auf einer Skala von A+++ bis D)	A



Ästhetik











Ästhetik	Classici	Bedienknebel	Classici
Serie	Concert	Farbe/Material der Bedienknebel	Metall
Design	Standard	Anzahl der Bedienknebel	7
Farbe	Edelstahl	Farbe des Dekors	Schwarz
Oberfläche	Gebürstet	Display	Digitaluhr 5 Tasten
Bedienoberfläche	Edelstahl	Gerätetür	Vollglas
Logo	Geprägt	Glasart	Stopsol-Silberglas
Position des Markenlogos	Zierblende	Türgriff	Concert
Kochfeldabdeckung	Grauglas mit 2 Zierblenden	Material des Türgriffs	Edelstahl gebürstet
Farbe der Kochmulde	Edelstahl	Staufach im Sockelbereich	Klappfach
Art der Topfträger	Gusseisen	Stellfüße	Silber
Bedienung	Bedienknebel		

Programme / Funktionen

Anzahl der Garfunktionen, Garraum 1	8
-------------------------------------	---

Art der Garfunktionen, Garraum 1

 Statisch	 Ober-/Unterhitze + Umluft	 Heißluft
 ECO	 Großflächengrill	 Großflächengrill + Umluft
 Unterhitze + Umluft	 Drehspieß	









Reinigungsfunktion, Garraum 1

 Vapor Clean
--

Technische Eigenschaften Kochfeld

			
Anzahl der Kochzonen	5		
Vorne links - Gas - Starkbrenner	- 2.90 kW		
Hinten links - Gas - Normalbrenner	- 1.80 kW		
Mitte - Gas - Ultra Rapid Blitzbrenner	- 4.00 kW		
Hinten rechts - Gas - Normalbrenner	- 1.80 kW		
Vorne rechts - GAS - Sparbrenner	- 1.00 kW		
Typ Gasbrenner	Standard	Thermoelektrische Zündsicherung	Ja
Automatische Einhandzündvorrichtung	Ja	Brennerdeckel	Schwarz-Matt emailliert

Technische Eigenschaften primärer Garraum 1

								
Nutzbare Garraumvolumen	115 l	Anzahl der Türverglasungen	3					
Bruttovolumen Garraum	129 l	Anzahl der Thermo-Türverglasungen	1					
Material Garraum	Ever Clean Emaillierung	Sicherheitsthermostat	Ja					
Anzahl der Garebenen	5	Kühlsystem	Kühlgebläse					
Art der Einschubschienen	Einhängerahmen verchromt	Nutzabmessungen des Garraums (HxBxT)	371x724x418 mm					
Art der Beleuchtung	Halogen	Temperaturregelung	Elektromechanisch					
Leistung der Beleuchtung	40 W	Leistung der Unterhitze	1700 W					
Programmierung der Garzeit	Start Gardauer mit Endabschaltung	Leistung der Oberhitze	1200 W					
Garraumbeleuchtung bei Türöffnung	Ja	Leistung des Kleinflächengrills	1700 W					
Art der Türöffnung	Klapptür	Leistung des Großflächengrills	2900 W					
Abnehmbare Gerätetür	Ja	Leistung der Heißluft	2 x 1550 W					
Vollglasinnentür	Ja	Art des Grills	Elektrisch					
Vollglasinnentür herausnehmbar	Ja							

Optionen primärer Garraum 1

Kurzzeitwecker	Ja	Temperatur min.	50 °C
Akustisches Signal bei Garzeitende	Ja	Temperatur max.	260 °C

Serienzubehör primärer Garraum 1 und Kochfeld

Mokka-Reduzierrost	1	Backblech/Fettpfanne (H: 40 mm)	1
Grillrost mit Tiefensperre	1	Auflagerost	1

Elektrischer Anschluss

Elektrischer Gesamtanschlusswert	3200 W	Spannung 2	380-415 V
Absicherung	14 A	Frequenz	50/60 Hz
Spannung	220-240 V	Anschlussleiste	3-polig

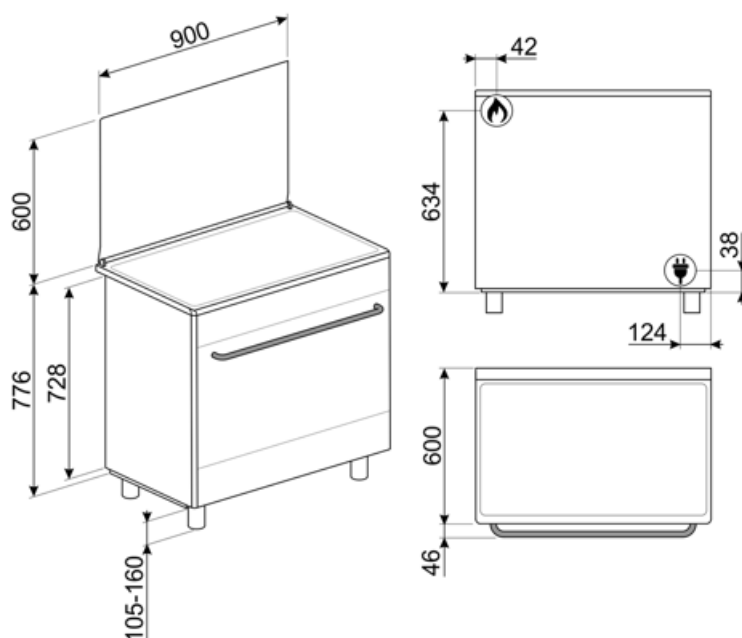

Sonderzubehör

AIRFRY9

AIRFRY: Luft-Frittierrost AIRFRY . Ideale Alternative im Backofen anstelle des klassischen Frittieren. Einfach gesünder und mit weniger Kalorien und Fett. Mit diesem Einsatz können Sie schnell und einfach Gerichte wie Pommes frites, gebratenes Gemüse und Fish.



BBQ9



GTP

Teleskop-Teilauszug, 1 Ebene.



KIT600SNL-9

Hintere Abdeckleiste für Kochfeld, geeignet für 90 cm Concert-Standherde mit einem Backofen.



KITH95

Kit Stellfüße (950 mm), Edelstahl, für Erhöhung, geeignet für Concert-Standherde (911-966mm).



KITROT9

Drehspieß-Set, geeignet für 90 cm Kochzentren/Standherde (115 l) mit Drehspießfunktion.



PPR9

Pizzastein aus Schamottstein, rechteckig, glasiert, LxBxH: 64x37,5x2,3 cm, kompatibel für alle emaillierten 90cm Elektro-Backöfen mit ovaler Prägung des Garraumbodens.



SFLK1

Kindersicherung.



AL90X9

Upstand suitable for 90cm Concert cookers with gas hob and MF oven



BG6090-1

Barbecue-Grillplatte aus Gußeisen für Concert- Standherde mit Gaskochmulde.



GTT

Teleskop-Vollauszug, 1 Ebene.



KIT90X9-1

Edelstahl-Rückwand, geeignet für 90 cm Concert Standherde (SCD90, SUK91). BxHxT: 896x749x47 mm.



KITPDQ

Kit Stellfüße (850 mm), Edelstahl, für Reduzierung der Höhe (850-881 mm), geeignet für Concert-Standherde.



PALPZ

Pizzaschieber aus Edelstahl mit Klappgriff, kompatibel für die Pizzasteine: PRTX, PPR9, STONE in Verbindung von Elektro-Backöfen. Abmessungen LxH: 31,5x32,5 cm.



PPX6090-1

Teppanyaki-Grillplatte aus Gußeisen/Edelstahl für Concert-Standherde mit Gaskochmulde.







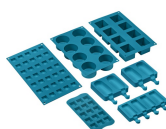



















SMOLD

Set aus 7 Silikonformen für Eiscreme, Stieleis, Pralinen, Eiswürfel (Blast-Chiller) und das Vorportionieren von Gerichten. Temperaturbeständig von -60°C bis +230°C (Backöfen).



Symbols glossary

			Topfrüger aus Gußeisen: sehr robust mit einer hohen Stabilität und Festigkeit.
	Das Gerät ist für eine Installation im Hocheinbau vorgerüstet.		Kühlgebläse: zur Ermöglicung einer angenehmen und sicheren Oberflächentemperatur.
	Dreifach verglaste Backofentür: Anzahl der Scheiben der Gerätetür.		Ever Clean-Emaillierung: ist eine besondere Pyrolyse-Emaillierung, die dank ihrer geringeren Porosität eine bessere Reinigung des Garraums ermöglicht. Die Emaillierung schafft eine perfekte Oberfläche im gesamten Backofen inkl. der Backbleche und ist äufße
	Unterhitze-Umluft: die Kombination aus Umluft und Unterhitze ist ideal für alle Arten von Speisen und ermöglicht zudem das Fertigbaren von Speisen, die im Inneren eine höhere Hitzeentwicklung benötigen.		Ober-/Unterhitze + Umluft: ein intensives und homogenes Garen, auch für komplexe Gerichte. Die Umluft ist aktiv und die Heizleistung kommt gleichzeitig von oben und unten. Das ventilierte Garen sorgt für ein schnelleres und gleichmäßigeres Garergebnis, so
	Ober-/Unterhitze: traditionelles, statisches Garen, geeignet für die Zubereitung von einem Gericht. Die Erhitzung erfolgt gleichzeitig von oben und unten. Das Garen ist schonender, ideal für alle Arten von Braten, Brot und Backwaren.		Heißluft: diese Funktion ist ideal für alle Arten von Gerichten auch auf mehreren Ebenen. Die Beheizung erfolgt aus dem hinteren Teil des Backofens und verteilt sich schnell und gleichmäßig im Garraum.
	ECO-Funktion: diese Funktion eignet sich besonders für das Zubereiten von Speisen auf einer Ebene mit geringem Energieverbrauch. Um eine max. Energieeinsparung und Zeitersparnis zu erzielen, wird empfohlen, die Speisen ohne Vorheizung in den Garraum einzu		Großflächengrill: sehr intensive Erhitzung nur von oben durch ein doppeltes Heizelement. Hervorragend geeignet zum Grillen und Gratinieren. Er wird am Ende des Garvorgangs verwendet und sorgt für eine gleichmäßige Bräunung der Speisen.
	Umluft-Großflächengrill: sehr intensive Beheizung von oben durch ein doppeltes Heizelement. In Verbindung der Umluft ist das Grillen von größeren Fleischgerichten optimal möglich.		Rotisserie: The rotisserie (where installed) works in combination with the grill element to brown foods to perfection.
	Gasbacköfen bieten eine sofortige Wärmeregulierung, kürzere Garzeiten und die Möglichkeit, bei viel niedrigeren Temperaturen zu backen als elektrische Backöfen.		Vollglasinnentür: eine einzige Glasfläche für eine einfache Reinigung und beste Durchsicht in den Garraum.
	Innere Türverglasung: diese kann mit wenigen Handgriffen zur Reinigung herausgenommen werden.		Seitliche Innenbeleuchtung: zwei gegenüberliegende Beleuchtungen erhöhen die Sicht auf das Innere des Garraums.
	Automatische Öffnung: Einige Modelle verfügen über eine automatische Öffnung der Tür nach Beendigung des Zyklus, was eine perfekte Lösung ist, da kein Griff benötigt wird. Aus Sicherheitsgründen verriegelt sich die Tür bei Betrieb automatisch, um ein versehentliches Öffnen zu verhindern.		Anzahl der Garebenen: der Garraum verfügt über 5 Garebenen.

-
-  **UR** Ultrarapid-Superblitzbrenner: bieten eine Leistung von bis zu 5,0 kW.
 -  **V** Vapor Clean: eine einfache Reinigungsfunktion, die mit Hilfe von Dampf Ablagerungen im Garraum löst.
 -  **115 l** Garraumvolumen 115 l: das Garraumvolumen der nutzbaren Fläche wird in Litern angegeben.
 -  **Drehknebelbedienung**

Benefit (TT)

Gaskochfeld

Gas ermöglicht eine ständige Kontrolle der Wärmequelle und die Temperaturänderung erfolgt direkt

Ausgestattet mit einem Thermoelement wird die Gaszufuhr unterbrochen, wenn die Flamme erloschen ist, was Sicherheit gewährleistet

Vapor Clean

Durch Einführen von Wasser in eine Vertiefung am Boden des Garraums wird Dampf erzeugt, der die Rückstände aufweicht und ihre Entfernung erleichtert

Tastensteuerung

Einfache und intuitive Timer-Einstellung mit einer einfachen Taste

Ablagefach

Mehr Platz dank des unteren Fachs, ideal für die Aufbewahrung von Zubehör oder Kochgeschirr

Umluft

Beste Kochleistungen durch ventilierte Umluftströmung garantiert

Mehrere Ventilatoren und Heizelemente garantieren einen perfekten aerodynamischen Wärmefluss, der ein gleichmäßiges und schnelles Garen im Inneren des Garraums ermöglicht

Multilevel Cooking

Mehrere Garebenen ermöglichen maximale Flexibilität bei der Nutzung

Multilevel Halogenlicht

Interne Halogenbeleuchtung auf verschiedenen Ebenen garantiert hervorragende Sichtbarkeit

Herausnehmbares Innenglas

Die Türinnenscheiben sind für eine vollständige Reinigung leicht herausnehmbar

Tangentiale Kühlung

Neues Kühlsystem mit tangentialem Gebläse und Luftstrom von der Tür zur Rückwand

BBQ (optionales Zubehör)

Grillen direkt im Backofen mit dem doppelseitigen Barbecue-Grill (BBQ optionales Zubehör)

Pizzastein (optionales Zubehör)

Backen mit feuerfestem Stein für weiche und knusprige Pizza und Backwaren aus Hefe (STONE optionales Zubehör)

Isothermischer Garraum

Die beste Kochleistung bei höchster Energieeffizienz

Cool Door

Während jeder Funktion ist das Glas der Außentür kalt, um Verbrennungsgefahr zu vermeiden

Air-Fry (AIRFRY optionales Zubehör)

Leichtere und schmackhaftere Speisen dank des Air-Fry-Korbs (optionales Zubehör)

Einstellbare Höhe

Kochfeld bündig mit der Arbeitsfläche dank verstellbarer Füße