

SCB90MFX9

מידה
מס' חללים עם תווית אנרגיה
מקור חום של תא התנור
סוג הכיריים
סוג תנור עיקרי
מערכת ניקוי תנור ראשי
קוד EAN
דרגת יעילות אנרגטית

90x60 cm
1
חשמל
גז
אזור חום
ניקוי באדים
8017709216832
A



אסתטיקה



סדרה עיצובית

Classica

סדרה

Concerto

צבע

נירוסטה

גימור

סאטין

עיצוב

סטנדרטי

דלת

זכוכית מלאה

מכסה

זכוכית אפורה עם שני פסים

סוג מעמדי מחבתות

ברזל יצוק

צבע כיריים

נירוסטה

גימור לוח בקרה

נירוסטה

כפתורי בקרה

Smeg Classic

צבע בקרות

נירוסטה

צג

Colour of buttons

מס' בקרות

Serigraphy colour

ידית

צבע ידית

סוג זכוכית

רגליות

תא אחסון

Logo

Logo position

אלקטרוני 5 לחצנים

Black

7

Black

Smeg ידית עגולה

נירוסטה מוברשת

זכוכית מחזירת אור

כסף

דלת

Embossed

Facia below the oven

תוכניות / פונקציות

מס' פונקציות בשול

8

פונקציות בשול רגילות

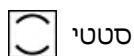

סטטי



בסיוע מאוורר

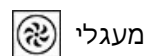

מעגלי



חסכוני

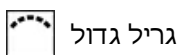

גריל גדול

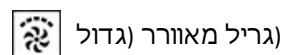

(גריל מאוורר) (גדול)

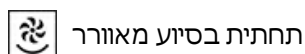

תחתית בסיוע מאוורר

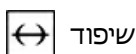

שיפוד

פונקציות ניקוי

 ניקוי באדים

מאפיינים טכניים של כיריים, תנור

UR

5 מספר אזורי בישול

2.90 kW קדמי שמאלי - גז - מהירות - 1.80 kW אחורי שמאלי - גז - מהיר למחצה - UR - 4.00 kW - אמצעי - גז
1.80 kW אחורי ימני - גז - מהיר למחצה - AUX - 1.00 kW - קדמי ימני - גז

| | | | |
|-------------------------|---------|-------------------|---------------------|
| סוג מבערי גז | סטנדרטי | שסתומי בטיחות לגז | כן |
| הצתה אלקטרונית אוטומטית | כן | מכסי מבערים | ציפוי אמיל שחור מאט |

מאפיינים טכניים של התנור העיקרי, תנור



| | | | |
|-------------------------------|----------------|--------------------------------|----------------|
| הנפח הנקי של תא התנור | 115 l | מס' כולל של דלתות זכוכית | 3 |
| הנפח ברוטו של תא התנור הראשון | 129 l | מס' דלתות זכוכית מחזירות חום | 1 |
| חומר תא התנור | אמייל נקי תמיד | תרמוסטט בטיחות | כן |
| מספר המדפים | 5 | מערכת קירור | משיק |
| סוגי מדפים | רשתות מתכת | מידות תא תנור לשימוש (ע"א X ג) | 371x724x418 mm |
| סוג נורה | הלוגן | בקרת טמפרטורה | אלטרומכני |
| הספק נורה | 40 W | גוף חימום תחתון - הספק | 1700 W |
| הגדרת זמן בישול | הפעלה ועצירה | גוף חימום עליון - הספק | 1200 W |
| אור כשדלת התנור פתוחה | כן | אלמנט גריל | 1700 W |
| פתח דלת | פתיחה כלפי מטה | גריל גדול - הספק | 2900 W |
| דלת נתיקה | כן | גוף חימום מעגלי - הספק | 2 x 1550 W |
| דלת פנימית מזכוכית לחלוטין | כן | סוג גריל | חשמלי |
| דלת פנימית ניתקת | כן | | |

אפשרויות תנור עיקרי, תנור

| | | | |
|-------------------------|----|-------------------|--------|
| טיימר | כן | טמפרטורה מינימלית | 50 °C |
| צליל התרעה לסיום הבישול | כן | טמפרטורה מרבית | 260 °C |

אביזרים כלולים עם התנור לתנור עיקרי

| | | | |
|-------------------------|---|--------------------|---|
| סוג גריל | 1 | מגש עמוק 40 מ"מ | 1 |
| רשת עם מעצור אחורי וצדי | 1 | רשת שתי וערב לגריל | 1 |

חיבור חשמלי

| | | | |
|-------------------|-----------|--------------|-----------|
| דירוג חיבור חשמלי | 3200 W | (מתח 2 וולט) | 380-415 V |
| זרם | 14 A | תדר | 50/60 Hz |
| מתח | 220-240 V | בלוק הדקים | 3 poles |

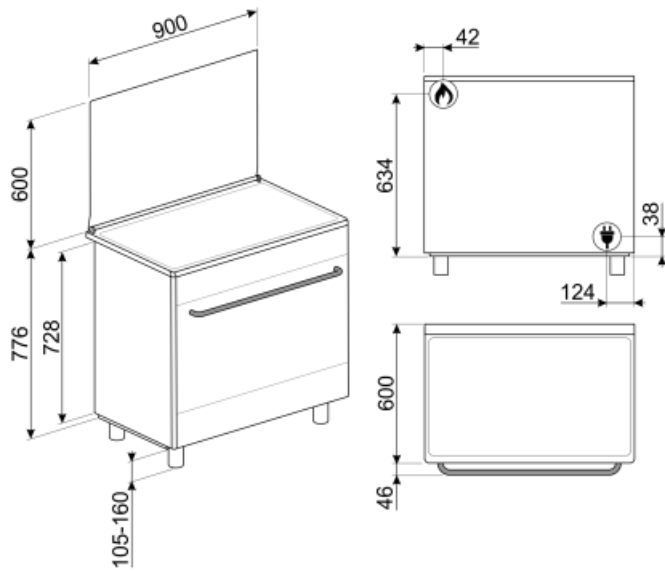

Not included accessories

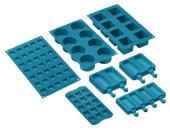

SMOLD

סט של 7 תבניות סיליקון לגלילות, ארטיקים, פרלינים, קוביות קרח או חלוקת מזון. לשימוש בין $+230^{\circ}\text{C}$ עד -60°C

KIT600SNL-9

רצועת כיסוי לגב הכיריים, מתאימה לתנורי Concerto Opera ס"מ 90



BG6090-1

לוח גריל מברזל יצוק מתאים לתנורי Concerto

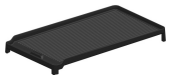

GTT

מסילות טלסקופיות ניתנות להוצאה** לחלוטין (רמה אחת)** הוצאה: 433 מ"מ מצוחצת AISI 430 חומר: נירוסטה



KITROT9

תא תנור חדש, 60x60 ערכת שיפוד לתנורי 90 (115 ליטר)



KIT90X9-1

ס"מ, נירוסטה, לתנורי 60x60 משטח התזה 90 Concerto



PALPZ

את פיצה עם ידית מתקפלת רוחב: 315 מ"מ אורך: 325 מ"מ



BBQ9



AL90X9

90 ס"מ Concert מגן אחורי מתאים לתנורי SX91



PPX6090-1

לוח גריל נירוסטה מתאים לתנורי Concerto ס"מ 90



PPX6090

לוח גריל נירוסטה מתאים לתנורי Concerto ס"מ 90



GTP

מסילות טלסקופיות ניתנות להוצאה** חלקית (רמה אחת)** הוצאה: 300 מ"מ מצוחצת AISI 430 חומר: נירוסטה



KITPDQ

רגליות להפחתת גובה (850 מ"מ), נירוסטה, לתנורים



AIRFRY9

Air fryer rack AIRFRY . Ideal for recreating traditional frying in the oven, but with fewer calories and less fat. It allows you to cook quickly and simply dishes such as French fries, fried vegetables and fish, ensuring perfect browning and crispiness.



KITH95

ערכה להארכת גובה (950 מ"מ), נירוסטה



PRTX

אבן פיצה חסינת אש עם ידיות. עומק = 35 ס"מ לא מתאימה לתנורי מיקרוגל. מתאימה לתנורי גז, להנחה על הרשת.

























SFLK1
נעילת ילדים



PPR9
אבן פיצה חסינת אש ללא ידיות. אבן
עומק x גובה x מרובעת: אורך 64
37.5 ס"מ מתאימה גם לתנורי גז, להנחה
על הרשת.

Symbols glossary (TT)

| | |
|---|---|
|  <p>מעמדי מחבתות מברזליצוק לעבודה מאומצת: למקסימום יציבות ואיתנות.</p> |  <p>מערכת קירור אוויר: הבטחת טמפרטורת בטיחותיות של משטחים.</p> |
|  <p>A: מ D/G, טע A+++-ביצועי ייבוש של המוצר, נמדדים מ: בהתאם למשפחת המוצרים</p> |  <p>דלתות עם שלוש שכבות זכוכית: מספר דלתות זכוכית.</p> |
|  <p>חלק פנימי בציפוי אמיל: החלק הפנימי בציפוי אמיל כולל ציפוי נוגד חומצה שמסייע Smeg של כל תנורי לשמור על הניקיון של תא התנור ל ידי הפחתת כמות השומן שנצמד לדפנות בעת הבישול.</p> |  <p>בתנורי גז, המאוורר מפזר את החום: Circogas במהירות ובאופן שווה בתא התנור, ומונע העברה של טעמים בעת בישול של כמה מנות שונות בו-בזמן. בתנורים חשמליים שילוב זה מסיים מהר יותר את הבישול של מזונות שמוכנים מבחוץ, אך מחייב זמן רב יותר לבישול המזונות מבפנים, ללא השחמה נוספת.</p> |
|  <p>מאוורר עם אלמנטים עליון ותחתון: האלמנטים יחד עם המאוורר מספקים חום אחיד יותר, שיטה זהה לבישול רגיל, כך שיש צורך בקדם-חימום. מתאימה מאוד לפריטים שמבושלים בשיטות איטיות.</p> |  <p>אלמנט עליון ותחתון בלבד: שיטת בישול מסורתית שמתאימה ביותר לפריטים יחידים שממוקמים באמצע התנור. החלק העליון של התנור יהיה תמיד החם ביותר. מושלמת לצלי, עוגות פירות, לחם וכן הלאה.</p> |
|  <p>מעגלי: השילוב של מאוורר ושל אלמנט מעגלי יוצר שיטת בישול באוויר חם. מעניק יתרונות רבים, כולל ללא קדם-חימום אם זמן הבישול ארוך מ-20 דקות, ללא העברה של טעמים בעת בישול של מזונות שונים בו-בזמן, פחות חשמל וזמני בישול קצרים יותר. מתאים לכל סוגי המזון.</p> |  <p>חסכונית: השילוב של גריל, מאוורר ואלמנט תחתון מתאים במיוחד לבישול כמויות קטנות של מזון.</p> |
|  <p>אלמנט גריל: שימוש בגריל מעניק תוצות מצוינות בעת בישול בשר במנות בינוניות או קטנות, במיוחד בשילוב עם שיפוד (אם אפשר). מושלם גם לבישול נקניקות ובייקון.</p> |  <p>מאוורר עם אלמנט גריל: המאוורר מפחית את החום העז של הגריל, מעניק שיטה מצוינת לצלייה של מזונות שונים, צלעות, סטייקים, נקניקות וכן הלאה, ומעניק להם השחמה וחלוקה של החום, ללא ייבוש המזון. שתי הרמות העליונות מומלצות לשימוש והחלק התחתון של תנור יכול לשמש לשמירה על החום של פריטים בו-בזמן, מתקן מצוין בעת בישול של ארוחת בוקר צלוייה. חצי גריל (חלק אמצעי בלבד) מושלם לכמויות קטנות של מזון.</p> |
|  <p>שיפוד: השיפוד (אם קיים) פועל בשילוב עם אלמנט הגריל להשחמה מושלמת של מזון.</p> |  <p>דלת פנימית מזכוכית לחלוטין: דלת פנימית מזכוכית לחלוטין, משטח שטוח אחד שקל לשמור על ניקיונו.</p> |
|  <p>דלת הזכוכית הפנימית: ניתנת להסרה במספר תנועות מהירות לניקוי.</p> |  <p>תאורת צד: שתי תאורות בצדדים מנוגדים משפרות את הראות בתוך התנור.</p> |
|  <p>לתא התנור 5 רמות בישול שונות.</p> |  <p>מבערים מהירים במיוחד: מבערים רבי-עוצמה מהירים במיוחד מעניקים הפסק של עד 5 קילוואט.</p> |
|  <p>ניקוי באדים: פונקציית ניקוי פשוטה באמצעות קיטור לשחרור משקעים בתא התנור.</p> |  <p>הקיבולת מציינת את החלל השימושי בתא התנור בליטרים.</p> |