

# SCB91MFN9

Bredd	90x60 cm
Antal ugnar med energideklaration	1
Kavitets värmekälla	Elektrisk
Typ av häll	Gashäll
Huvudugn, typ	Termoventilerad ugn
Rengöringssystem huvudugn	Vapor Clean
EAN-kod	8017709215248
Energiklass	A



## Estetisk linje



<b>Design</b>	Standard	<b>Kontrollvred</b>	Smeg Classic
<b>Ytbehandling kontrollpanel</b>	Rostfritt stål	<b>Färg på vred</b>	Rostfritt stål
<b>Estetik</b>	Classic	<b>Antal vred</b>	7
<b>Logotyp</b>	Sammansatta	<b>Färg screentryck</b>	Silver
<b>Färg</b>	Svart	<b>Typ av display</b>	Elektronisk 5 knappar
<b>Position logga</b>	Panel under ugnen	<b>Lucka</b>	Med 2 horisontella paneler
<b>Bakkantslist</b>	Ja	<b>Typ av ugnsglas</b>	Stopsol
<b>Serie</b>	Concerto	<b>Ugnshandtag</b>	Smeg Classic
<b>Färg på ram runt häll</b>	Rostfritt stål	<b>Färg på handtag</b>	Borstat rostfritt stål
<b>Typ av pannställ</b>	Gjutjärn	<b>Ugnsutrymme</b>	Dörr
<b>Typ av kontroller</b>	Vred	<b>Stödfötter</b>	Silver

## Program/funktioner

<b>Antal tillagningsfunktioner</b>	8
<b>Traditionella tillagningsfunktioner</b>	

 Statisk	 Fläktassisterad	 Varmluft
 Eco	 Stor grill	 Fläkt + grill (stor)
 Fläktassisterad undervärme	 Roterande grillspett	

## Rengöringsfunktioner



## Tekniska egenskaper - häll



**Totalt antal kokzoner** 5

Vänster fram - Gas- RP - 2.90 kW

Vänster bak - Gas- SRD - 1.80 kW

Mitten - Gas-URP - 4.00 kW

Höger bak - Gas- SRD - 1.80 kW

Höger fram - Gas -AUX - 1.00 kW

<b>Brännare</b>	Standard	<b>Säkerhetsventiler</b>	Ja
<b>Aktivering av gas via vred</b>	Ja	<b>Brännarlock</b>	Svart matt emalj

## Tekniska specifikationer - huvudugn



<b>Nettovolym 1:a ugn</b>	115 l	<b>Antal glas i ugnsluckan</b>	3
<b>Bruttovolym 1:a ugn</b>	129 l	<b>Antal värmereflekterande glas i lucka</b>	1
<b>Material ugn</b>	Ever Clean emalj	<b>Säkerhetstermostat</b>	Ja
<b>Antal hyllplan</b>	5	<b>Kylsystem</b>	Tangentialt
<b>Typ av hyllplan</b>	Metallstegar	<b>Nettomått på ugnens insida (HxBxD)</b>	371x724x418 mm
<b>Typ av ljuskälla</b>	Halogenlampor	<b>Inställning av temperatur</b>	Elektromekaniskt
<b>Effekt lampa</b>	40 W	<b>Effekt undervärme</b>	1700 W
<b>Programmering av tillagningstid</b>	Start/stopp	<b>Effekt övervärme</b>	1200 W
<b>Ljuset aktiveras när luckan öppnas</b>	Ja	<b>Grillelement</b>	1700 W
<b>Luckhängning</b>	Underhängd	<b>Värmeelement bred grill - effekt</b>	2 900 W
<b>Avtagbar lucka</b>	Ja	<b>Effekt varmluftselement</b>	2 x 1 550 W
<b>Innerlucka i helglas</b>	Ja	<b>Typ av grill</b>	Elektrisk
<b>Avtagbar innerlucka</b>	Ja		

## Alternativ för huvudugn

<b>Timer</b>	Ja	<b>Min temperatur</b>	50 °C
<b>Koktidslarm</b>	Ja	<b>Max temperatur</b>	260 °C

## Standardtillbehör - huvudugn och häll

<b>Espressohållare</b>	1	<b>Ugnsplåt, 40 mm</b>	1
<b>Galler med bakre stopp</b>	1		

Ugnsplåt 20 mm

1

Ugns-galler

1

## Elektrisk anslutning

Anslutningseffekt 3200 W  
Ström 14 A  
Spänning 220-240 V  
Spänning (V) 380-415 V

Frekvens 50/60 Hz  
Typ av kopplingsplint 3 Polig  
Typ av kontakt Nej

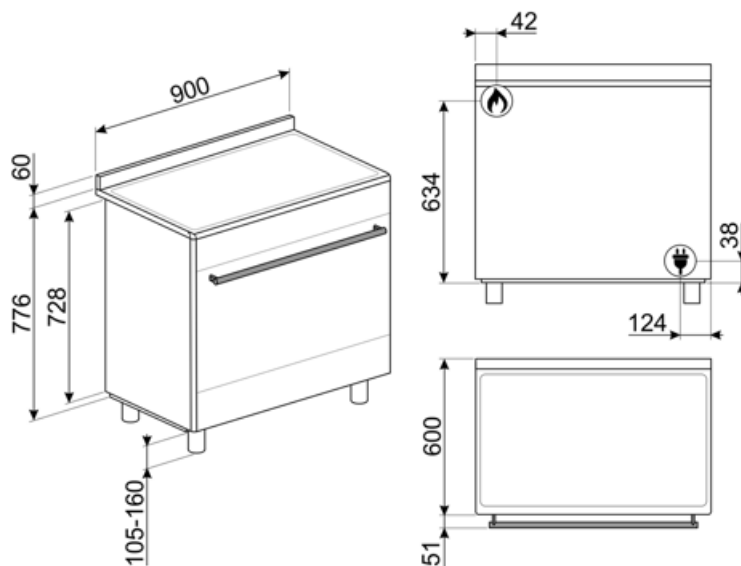

## Kompatibela Tillbehör

### AIRFRY9

Galler för luftfritös AIRFRY Perfekt för att skapa traditionell fritering i ugnen, men med mindre kalorier och mindre fett. Med denna funktion går det snabbt och enkelt att laga till maträtter som pommes frites, friterade grönsaker och fisk och garantera perfekt bryning och knaprighet.



### BBQ9

teflon-coated aluminum grid for 90 cm cavity



### BN940

Enamelled tray 90 cm, 40 mm deep



### GTT

\*\*Helt utdragbara teleskopskenor (1 nivå)\*\* Utdragning: 433 mm Material: Rostfritt stål AISI 430 polerat



### KIT90N9

Stänkskydd 90 cm, svart, för BU & BM-spisar



### KITH95

Höjningskit (910-960), rostfritt stål



### KITROT9

Roterande grillspett, kit för 90 x 60 spisar, nytt ugnsutrymme (115 l)



### PALPZ

Pizzaspade med fällbart handtag. Dimensioner: B:31,5 x H:32,5. Enkel att använda och förvara. Idealisk för bakning och servering av pizza och andra bakverk på ett säkert och professionellt sätt.



### SMOLD

7st silikonformar för glass, isglass, praliner, iskuber, eller matportioner. Klarar temperaturer från -60°C till +230°C

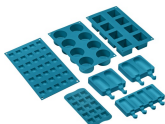

### AL90X9

Bakkantslist som passar för 90 cm SX91-spisar



### BN920

Enamelled tray 90cm cavity, 20mm deep



### GTP

\*\*Delvis utdragbara teleskopskenor (1 nivå)\*\* Utdragning: 300 mm Material: Rostfritt stål AISI 430 polerat



### KIT600SNL-9

Täcklist för spisens baksida, passar 90 cm Concerto-spisar



### KIT90X9-1

Stänkskydd 90 x 60 cm, rostfritt stål, för Concerto-spisar



### KITPDQ

Ben till Spisar 70-100mm, Rostfritt stål passar till Classic och Portofinospisar



### KITSB9MB

























### SFLK1

Luckspärr till inbyggnadsugnar



## Symbols glossary

-  A: Product drying performance, measured from A+++ to D / G depending on the product family
-  Installation i stapel
-  3 Skikt glas i luckan
-  Bas med fläkthfunktion: enbart kombinationen av fläkt och nedre värmeelement gör det möjligt att snabbare avsluta tillagningen av rätter som redan tillagats på ytan men inte inuti. Detta system rekommenderas för att avsluta tillagningen av livsmedel som redan är väl tillagade på ytan men inte på insidan och som därför kräver en måttligt högre värme. Perfekt för alla typer av maträtter.
-  Endast övre och nedre element: en traditionell tillagningsmetod som passar bäst för enstaka maträtter i mitten av ugnen. den övre delen av ugnen kommer alltid att vara hetast. Perfekt för stek, fruktkakor, bröd etc.
-  ECO: Kombinationen av grill, fläkt och undervärme är särskilt lämplig för tillagning av små mängder mat.
-  Fläkt med grillelement: Fläkten minskar den heta värmen från grillen, vilket ger en utmärkt metod för att grilla olika livsmedel, kotletter, biffar, korv etc., vilket ger jämn yta och värmefördelning utan att torka ut maten. De två översta nivåerna som rekommenderas för användning och den nedre delen av ugnen kan användas för att hålla föremålen varma samtidigt, en utmärkt möjlighet när du lagar en grillad frukost. Halvgrill (endast mittled) är perfekt för små mängder mat.
-  Innerlucka helt i glas: Innerlucka helt i glas, en enda flat yta som är enkel att hålla ren.
-  Sidobelysning: Två lampor på motsatta sidor ökar synligheten inne i ugnen.
-  Kraftiga gjutjärnsgaller: för maximal stabilitet och styrka.
-  Luftkylsystem: för att säkerställa en säker yttemperatur.
-  Emaljinteriör: Emaljinteriören i alla Smeg-ugnar har ett unik beläggning som hjälper till att hålla inredningen ren genom att minska mängden matfett som fastnar.
-  Fläkt med övre och nedre element: Elementen i kombination med fläkten bidrar till att ge mer jämn värme, en liknande metod som konventionell tillagning, så förvärmning krävs. Mest lämplig för föremål som kräver långsam tillagning
-  Varmluft: Kombinationen av fläkten och det ringelementet runt det ger en varmluftstillagning. Detta ger många fördelar inklusive ingen förvärmning om tillagningstiden är mer än 20 minuter, ingen smaköverföring vid tillagning av olika livsmedel samtidigt, mindre energi och kortare tillagningstider. Bra för alla typer av mat.
-  Grillelement: Användning av grill ger utmärkta resultat vid tillagning av kött av medelstora och små portioner, speciellt i kombination med ett grillspett (där det är möjligt). Perfekt även för tillagning av korv och bacon.
-  Rotisserie: Rotiseriet (där det är installerat) fungerar i kombination med grillelementet för att tillaga livsmedel till perfektion.
-  Innerluckan i glas: kan enkelt avlägsnas för rengöring.
-  Automatisk öppning: Vissa modeller har en lucka som öppnas automatiskt när cykeln är slut. Detta är en perfekt lösning för köksenheter utan handtag eftersom inget handtag behövs. Av säkerhetsskäl låses luckan automatiskt när maskinen är i drift så att den inte kan öppnas oavsiktligt.

- 
-  Ugnsutrymmet har 5 olika matlagningsnivåer.
  -  Ångrengöring: en enkel rengöringsfunktion som använder ånga för att lösgöra avlagringar i ugnsutrymmet.
  -  Kontrollvred
  -  Ultrasnabba brännare: Kraftfulla ultrasnabba brännare erbjuder en effekt på upp till 5 kW.
  -  Kapaciteten anger mängden användbart utrymme i ugnsutrymmet, i liter.