

SCB92MN8

Tűzhely mérete	90x60 cm
Rekeszek száma energiafogyasztási címkével	2
Sütőtér hőforrás	ELEKTROMOSSÁG
Főzőlap típusa	Gáz
Fő sütőtér típusa	Hőlégkeveréses
Második sütő típusa	Statikus
Tisztító rendszer fő sütő	Gőztisztítás
EAN kód	8017709149987
Energiahatékonysági osztály	A
Energiahatékonysági osztály, második sütőtér	A



Design



Design	Standard	Vezérlőgombok	Smeg Classica
Vezérlőpanel felülete	Zománcozott fémfelület	Vezérlőelemek színe	Rozsdamentes acél
Design család	Classica	Vezérlőelemek száma	8
Logó	Assembled	Serigraphy colour	Ezüst
Szín	Fekete	Kijelző	5 érintőgomb
Logo position	Facia below the oven	Ajtó	2 vízszintes panellel
Hátfal-magasítás	Igen	Üveg típusa	Stopsol
Serie	Concerto	Fogantyú	Smeg Classica
Főzőlap színe	Rozsdamentes acél	Fogantyú színe	Szálcsiszolt rozsdamentes acél
Edénytartó állványok típusa	Öntöttvas	Tárolórekesz	Ajtó
Vezérlés típusa	Vezérlőgombok	Lábak színe	Ezüst

Programok / Funkciók

Sütési funkciók száma 8
Hagyományos sütési funkciók



Statikus



Hőlégkeveréses



Turbó



Eco



Kis grill



Nagy grill



Légkeveréses grill (nagy)



Légkeverés + alsó sütés

Egyéb funkciók

 Kiolvasztás idő szerint

Tisztítási funkciók

 Gőztisztítás

Automatikus programok

No

Programok / Funkciók, kiegészítő sütő

Bottom element + Upper element



Hagyományos sütési funkciók, 2. sütőtér

 Statikus

 Kis grill

 Nagy grill

 Alsó sütés

 Légkeveréses alsó

Főzőlap műszaki jellemzői

UR

Főzőzónák száma összesen 5

Bal első - Gáz - Gyors - 3.00 kW

Bal hátsó - Gáz - Félgyors - 1.80 kW

Központi - Gáz - UR - 3.50 kW

Jobb hátsó - Gáz - Félgyors - 1.80 kW

Jobb első - Gáz - AUX - 1.00 kW

Gázégők típusa Standard

Gázbiztonsági szelepek Igen

Automatikus Igen

Égőfejek

elektronikus gyújtás

Matt fekete zománcozott

Fő sütő műszaki jellemzők



Világítás száma 1

Sütőtér nettó térfogata 70 l

Bruttó térfogat, 1. sütőtér 79 l

Sütőtér anyaga Ever Clean zománc

Sütőszintek száma 5

Sütőszintek típusa Fémállványok

Világítás típusa Halogén

Világítás teljesítménye 40 W

Sütési idő beállítása Indítás és leállítás

Az ajtó kinyitásakor világít Igen

Kivehető ajtó Igen

Ajtóüvegek száma összesen 3

Hővisszaverő ajtóüvegek száma 1

Biztonsági termosztát Igen

Hűtőrendszer Tangenciális

Használható sütőtér méretei (ma. x ma. x mé.) 360X460X425 mm

Hőmérséklet szabályozás Elektromechanikus

Alsó fűtőelem teljesítmény 1200 W

Teljes üveg belső ajtó Igen
Kivehető belső ajtóüveg Igen

Felső fűtőelem teljesítmény 1000 W
Grillező elem 1700 W
Nagy grill teljesítmény 2700 W
Körfűtőszál teljesítmény 2000 W
Grill típusa Elektromos

Fő sütőtér jellemzői

Időzítő Igen
Sütés vége hangjelzés Igen

Minimális hőmérséklet 50 °C
Maximális hőmérséklet 260 °C

Második sütő műszaki jellemzői



A második sütőtér nettó térfogata 35 l
Bruttó térfogat, 2. sütőtér 36 l
Sütőtér anyaga Ever Clean zománc
Sütőszintek száma 4
Sütőszintek típusa Fémállványok
Világítás száma 1
Világítás típusa Izzólámpa
Világítás teljesítménye 25 W
Kivehető ajtó Igen
Teljes üveg belső ajtó Igen
Kivehető belső ajtóüveg Igen

Teljes ajtóüvegek száma 3
Hővisszaverő ajtóüvegek száma 1
Biztonsági termosztát Igen
Hűtőrendszer Tangenciális
Használható sütőtér méretei (ma. x ma. x mé.) 311x206x418 mm
Hőmérséklet szabályozás Elektromechanikus
Alsó fűtőelem teljesítmény 700 W
Felső fűtőelem teljesítmény 600 W
Grillező elem teljesítmény 1300 W
Nagy grill teljesítmény 1900 W
Grill típusa Elektromos

Opciók, kiegészítő sütő

Minimális hőmérséklet 50 °C

Maximális hőmérséklet 245 °C

Mellékelt tartozékok a fő sütőhöz és főzőlaphoz

Moka állvány	1	40 mm mély tepsi	1
Hátsó és oldalsó ütközővel ellátott rács	1	Grillrács	1
20 mm mély tepsi	1	Katalitikus panelek	3

Mellékelt tartozékok a másodlagos sütőhöz

Hátsó és oldalsó
ütközővel ellátott rács

1

Grillrács

1

Széles tepsi

1

Elektromos csatlakozás

Elektromos csatlakozás
névleges értéke 5200 W
Áramerősség 23 A
Feszültség 220-240 V
Feszültség 2 (V) 380-415 V
A telepített elektromos
kábel típusa Igen, egyfázisú

Tápkábel hossza 120 cm
További csatlakozási
lehetőségek Igen, két- és háromfázisú
Frekvencia 50/60 Hz
Sorkapocs 5 poles
Csatlakozódugó Nem

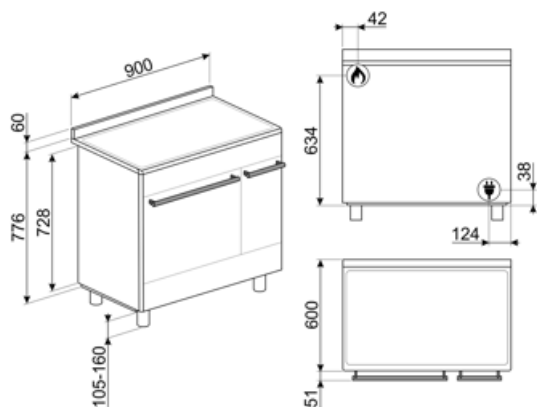

Compatible Accessories

AIRFRY

Forrólevegős sütő állvány AIRFRY .
Ideális a hagyományos zsiradékban
sütés reprodukálására, de kevesebb
kalóriával és zsírral. Lehetővé teszi az
olyan ételek gyors és egyszerű
elkészítését, mint a sült krumpli, a sült
zöldségek és a hal, tökéletes pirulást és
ropogósra sütést biztosítva.



AL90X9

Falvédő, 90 cm-es Concerto tűzhelyekhez
gáz főzőlappal és MF sütővel



BN620-1

Zománcozott tepsi 45 cm-es és 60 cm-
es sütőkhöz. Mélység 20 mm. Tökéletes
a sós és édes sütemények széles
skálájához.



BNP608T

8 mm mély teflonbevonatú tepsi, a
rácsra kell helyezni



GTT

Teljesen kihúzható teleszkópos sínek (1
szint), hagyományos sütőkhöz alkalmas.
Rozsdamentes acél, garantálják a
stabilitást és megkönnyítik a tálcák
zökkenőmentes kihúzását.



KITH95

Magasságnövelő lábak (950 mm),
rozsdamentes acél, Concerto
tűzhelyekhez (911-966 mm)



KITPDQ

Magasságcsökkentő lábak (850 mm),
rozsdamentes acél, Concerto
tűzhelyekhez (850-881 mm)



AIRFRY2

Légsütő tálcá. Ideális a hagyományos
zsiradékban sütés reprodukálására,
de kevesebb kalóriával és zsírral.
Lehetővé teszi az olyan ételek gyors
és egyszerű elkészítését, mint a sült
krumpli, a sült zöldségek és a hal,
tökéletes pirulást és ropogósra sütést
biztosítva.



BBQ

Kétoldalas lemezes grillsütő. Alkalmas
a szaftos és ropogós ételek sütőben
történő elkészítéséhez a grillezés
jellegzetes ízével. A bordázott oldal
különösen alkalmas húshoz és
sajtokhoz. A sima oldal halakhoz,
tengeri ételekhez és zöldségekhez.



BN640

Zománcozott tepsi 45 cm-es és 60
cm-es sütőkhöz. Mélység 540 mm.
Tökéletes húshoz és halak mártásban
történő sütéséhez és pirításához.
Könnyű és ropogós köretekkel való
kísérletezéshez is ideális



GTP

Részben kihúzható teleszkópos
vezetősínek(1 szint), hagyományos
sütőkhöz alkalmas. Rozsdamentes
acél, garantálják a stabilitást és
megkönnyítik a tálcák zökkenőmentes
kihúzását.



KIT90N9

Fekete hátlap, 90 cm, BU és BM
tűzhelyekhez



KITPC92X9

Hátlap 90 cm, rozsdamentes acél,
dupla pirolitikus sütővel rendelkező
Concerto tűzhelyekhez

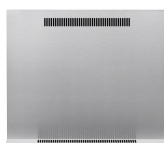

KITSB9MB



PALPZ



Pizzalapát összehajtható fogantyúval. Méretek H31,5 x M32,5 cm. Könnyen és kényelmesen használható és tárolható. Tökéletes pizza, kenyér és sós péksütemények biztonságos és professzionális tálalásához.

SMOLD

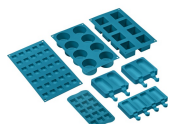

7 db-os szilikonforma készlet fagylaltokhoz, jégnyalókákhoz, pralinékhoz, jégkockákhoz vagy ételadaghoz. -60 °C és +230 °C között használható

SFLK1

















Gyerekzár

STONE



Téglalap alakú tűzálló kő, Ideális pizzák sütéséhez, ugyanolyan eredményt ad, mintha fatüzelésű kemencében sült volna. Kenyér, focaccia és más pékáruk, például piték, lepények vagy kekszek sütéséhez is használható, Méretek (HxMxSz) 42 x 1,8 x 37,5 cm.

Symbols glossary

-  A: Energiahatékonysági osztály
-  Oszlopba történő beépítés
-  Kiolvasztás idő szerint: Maunális funkció. A beállított időtartam végén a funkció leáll.
-  Ever Clean zománc: Az Ever Clean zománc elektrosztatikus módszerrel viszik fel, saroktól sarokig és széltől szelig, hogy megelőzze a repedést vagy törést az idő múlásával. Ez egy különleges pirolitikus zománc, ellenálló a savakkal szemben, amely amellet, hogy kellemesen fényes, elősegíti a sütő falainak jobb tisztítását az alacsonyabb porozitásnak köszönhetően. 850°C feletti hőmérsékleten égetik ki, és tudományosan meghatározott ütemben, lassan polimerizálják, így biztosítják az egyenletes vastagságot és szilárdságot. Az Ever Clean zománc kifogástalan felületet biztosít mind a sütő belsejében, mind a tepsiken, így a sütő felületei hihetetlenül könnyen karbantarthatók az idő múlásával, mivel a zsír kevésbé tapad meg sütés közben.
-  Statikus: Hagyományos sütés, amely egyszerre egy étel elkészítésére alkalmas. A ventilátor nem aktív, és a hő egyszerre jön alulról és felülről. A statikus sütés lassabb és finomabb, ideális a még belül is jól elkészített és száraz ételek elkészítéséhez. Ideális bármilyen típusú sütéshez, zsíros húshoz, kenyérhez, töltött süteményekhez.
-  Alsó: a hő csak a sütőtér aljáról jön. A ventilátor nem aktív. Ideális édes és sós pitékhez, cobblerhez és pizzákhoz. A sütés befejezésére és az ételek ropogósabbá tételére tervezték. A gázsütőkben található szimbólum a gázégőt jelzi.
-  Hőlégkeverés: tökéletes funkció minden típusú étel kíméletes elkészítéséhez. A hő a hátsó körfűtőszázból érkezik, mely a ventilátor által gyorsan és egyenletesen oszlik el. Ideális több szinten történő sütéshez is, az illatok és ízek keveredése nélkül.
-  Nagy teherbírású öntöttvas edénytartók: a maximális stabilitás és ellenállóképesség érdekében.
-  Léghűtő rendszer: a készülék külső felületeinek biztonságos hőmérsékleten tartásáért felelős technológia.
-  Három rétegű üveg ajtók: üvegezett ajtók száma.
-  Légkeverés alsó sütéssel: a ventilátor és az alsó fűtőelem kombinációja önmagában lehetővé teszi, hogy a felületen már megsült, de belül át nem sült ételek gyorsabban elkészüljenek. Ez a rendszer olyan ételek készre sütéséhez ajánlott, amelyek a felszínen már jól átsültek, de belül még nem, ezért kissé magasabb hőfokot igényelnek. Ideális bármilyen típusú ételhez.
-  Statikus: Hagyományos sütés, amely egyszerre egy étel elkészítésére alkalmas. A ventilátor nem aktív, és a hő egyszerre jön alulról és felülről. A statikus sütés lassabb és finomabb, ideális a még belül is jól elkészített és száraz ételek elkészítéséhez. Ideális bármilyen típusú sütéshez, zsíros húshoz, kenyérhez, töltött süteményekhez.
-  Alsó: a hő csak a sütőtér aljáról jön. A ventilátor nem aktív. Ideális édes és sós pitékhez, cobblerhez és pizzákhoz. A sütés befejezésére és az ételek ropogósabbá tételére tervezték. A gázsütőkben található szimbólum a gázégőt jelzi.
-  ECO: alacsony energiafogyasztású sütés: ez a funkció különösen alkalmas alacsony energiafogyasztás mellett egy szinten történő sütésre. Minden típusú ételhez ajánlott, kivéve azokat, amelyek sok nedvességet tudnak előállítani (például a zöldségek). A maximális energiamegtakarítás és az idő csökkentése érdekében ajánlatos az ételt a sütőtér előmelegítése nélkül a sütőbe tenni



Grill: Intenzív felső hőleadás a dupla fűtőszálnak köszönhetően, ventilátoros rásegítés nélkül. Ez a beállítás tökéletes ropogós textúrák kialakításához és aranybarna kérgesítéshez, mely egyenletes pirítást eredményez minden fogásnak.



Légkeveréses grill: nagyon intenzív hő jön csak felülről egy dupla fűtőelemből. A ventilátor aktív. Lehetővé teszi a legvastagabb húskok optimális grillezését. Ideális nagy húsdarabokhoz.



Turbó: a hő 3 irányból jön: felülről, alulról és hátulról a sütőben. A ventilátor aktív. Gyors sütést tesz lehetővé, még több szinten is, az aromák összekeverése nélkül. Ideális nagy mennyiségű ételekhez vagy intenzív sütést igénylő ételekhez.



A belső ajtóüveg néhány gyors mozdulattal eltávolítható a tisztításhoz.



A sütőtérnek 4 különböző sütési szintje van.



Elektronikus vezérlés: A sütő belsejében a hőmérsékletet 2-3°C pontossággal tudja tartani. Ez lehetővé teszi a hőmérséklet-változásra nagyon érzékeny ételek, például sütemények, szuflé, pudingok elkészítését.



Gőztisztítás: egyszerű tisztítási funkció gőzzel a sütőtérben lévő lerakódások fellazítására.



A kapacitás a sütőtérben lévő hasznos tér méretét mutatja literben.



Félgrill: Élelmiszerek gyors sütéséhez és barnításához. A legjobb eredmény akkor érhető el, ha a felső szinten a kisebb dolgok vannak, az alsó szinten pedig a nagyobbak, mint például a hússzeletek vagy kolbászok. A félgrill esetében a hő csak az elem közepén keletkezik, így ideális kisebb mennyiségek esetén.



Világítás



Teljesen üveg belső ajtó: egyetlen sík felület, ami egyszerűen tisztán tartható.



Oldalsó lámpák: Két szemben lévő oldalsó lámpa növeli a láthatóságot a sütőben.



A sütőtérnek 5 különböző sütési szintje van.



Ultra gyors égők: Az erős ultragyors égők akár 5 kW teljesítményt is biztosítanak.



A kapacitás a sütőtérben lévő hasznos tér méretét mutatja literben.



Vezérlógombok

Benefit (TT)

Gáz főzőlap

A hőforrás és a hőmérséklet-változás folyamatos ellenőrzése egyszerű és azonnali

Termoelemmel felszerelve a nagyobb biztonság érdekében - ha a láng kialszik, a gázellátás megszűnik.

Gőztisztítás

A sütőtér alján található mélyedésbe öntött víz hatására gőz keletkezik, amely felpuhítja a szennyeződések és megkönnyíti azok eltávolítását.

A sütőtér alján található mélyedésbe öntött víz hatására gőz keletkezik, amely felpuhítja a szennyeződések és megkönnyíti azok eltávolítását.

Vezérlő nyomógombok

Az időzítés könnyű és intuitív beállítása egyszerű nyomógombok segítségével

Tárolórekesz

Több hely az alsó rekesznek köszönhetően, ideális a kiegészítők vagy a főzőeszközök tárolásához

Hőlégkeverés

A legjobb sütési teljesítményt a hőlégkeverés garantálja

Az összetett ventilátor és a fűtőelem garantálja a tökéletes aerodinamikus hőáramlást, lehetővé téve a homogén és gyorsabb sütést a sütőtérben.

Többszintű főzés

Több főzési szint maximális használati rugalmasságot nyújt

Többszintű halogén világítás

A különböző szinteken elhelyezett belső halogén világítás kiváló láthatóságot biztosít

Eltávolítható belső üveg

A belső ajtóüvegek könnyen leszerelhetők a teljes tisztításhoz

Tangenciális hűtés

Innovatív hűtési technológia: a tangenciális ventilátor és az ajtótól egészen a hátfalig optimalizált légáramlási útvonal garantálja a készülék és a konyhabútor hatékony védelmét, miközben alacsony külső felületi hőmérsékletet biztosít a maximális biztonság érdekében

Állítható magasság

Az állítható lábaknak köszönhetően a tűzhely teteje szintbe állítható a munkalappal

Meleglevegős sütő (AIRFRY opcionális tartozék)

Könnyebb és ízletesebb étel a meleglevegős sütőkosárnak köszönhetően (opcionális tartozék)

Hideg ajtó

Bármely funkció során a külső üvegajtó hideg, így nem áll fenn égési sérülés veszélye

Pizza kő (opcionális tartozék)

Sütés hőálló kővel a puha és ropogós pizzához és az élesztős termékekhez (KŐ opcionális tartozék)

BBQ (opcionális tartozék)

Grillsütés közvetlenül a sütőben a kétoldalú grillsütővel (BBQ opcionális tartozék)

Izotermikus sütőtér

A legjobb főzési teljesítmény a legnagyobb energiahatékonyság mellett