

SCB92MX8

Tűzhely mérete	90x60 cm
Rekeszek száma energiafogyasztási címkével	2
Sütőtér hőforrás	ELEKTROMOSSÁG
Főzőlap típusa	Gáz
Fő sütőtér típusa	Hőlégkeveréses
Második sütő típusa	Statikus
Tisztító rendszer fő sütő	Gőztisztítás
EAN kód	8017709149963
Energiahatékonysági osztály	A
Energiahatékonysági osztály, második sütőtér	A



Design



Design	Standard	Vezérlőgombok	Smeg Classica
Vezérlőpanel felülete	Rozsdamentes acél	Vezérlőelemek színe	Rozsdamentes acél
Design család	Classica	Vezérlőelemek száma	8
Logó	Embossed	Serigraphy colour	Fekete
Szín	Rozsdamentes acél	Kijelző	5 érintőgomb
Logo position	Facia below the oven	Ajtó	2 vízszintes pannellel
Felületkezelés	Szatén	Üveg típusa	Stopsol
Hátfal-magasítás	Igen	Fogantyú	Smeg Classica
Serie	Concerto	Fogantyú színe	Szálcsiszolt rozsdamentes acél
Főzőlap színe	Rozsdamentes acél	Tárolórekesz	Ajtó
Edénytartó állványok típusa	Öntöttvas	Lábak színe	Ezüst
Vezérlés típusa	Vezérlőgombok		

Programok / Funkciók

Sütési funkciók száma 8

Hagyományos sütési funkciók

Statikus	Hőlégkeveréses	Turbó
Eco	Kis grill	Nagy grill
Légkeveréses grill (nagy)	Légkeverés + alsó sütés	

Egyéb funkciók

 Kiolvasztás idő szerint

Tisztítási funkciók

Katalitikus panelek

 Gőztisztítás

Automatikus programok

No

Programok / Funkciók, kiegészítő sütő

Bottom element + Upper element



Hagyományos sütési funkciók, 2. sütőtér

 Statikus

 Kis grill

 Nagy grill

 Alsó sütés

Főzőlap műszaki jellemzői

UR

Főzőzónák száma összesen 5

Bal első - Gáz - Gyors - 3.00 kW

Bal hátsó - Gáz - Félgyors - 1.80 kW

Központi - Gáz - UR - 3.50 kW

Jobb hátsó - Gáz - Félgyors - 1.80 kW

Jobb első - Gáz - AUX - 1.00 kW

Gázégők típusa Standard

Gázbiztonsági szelepek Igen

Automatikus Igen

Égőfejek Matt fekete zománcozott

elektronikus gyújtás

Fő sütő műszaki jellemzők



Világítás száma 1

Ventilátor száma 1

Sütőtér nettó térfogata 70 l

Bruttó térfogat, 1. sütőtér 79 l

Sütőtér anyaga Ever Clean zománc

Sütőszintek száma 5

Sütőszintek típusa Fémállványok

Világítás típusa Halogén

Világítás teljesítménye 40 W

Sütési idő beállítása Indítás és leállítás

Az ajtó kinyitásakor világít Igen

Kivehető belső ajtóüveg Igen

Ajtóüvegek száma összesen 3

Hővisszaverő ajtóüvegek száma 1

Biztonsági termosztát Igen

Hűtőrendszer Tangenciális

Használható sütőtér méretei (ma. x ma. x mé.) 360X460X425 mm

Hőmérséklet szabályozás Elektromechanikus

Kivehető ajtó	Igen	Alsó fűtőelem teljesítmény	1200 W
Teljes üveg belső ajtó	Igen	Felső fűtőelem teljesítmény	1000 W
		Grillező elem	1700 W
		Nagy grill teljesítmény	2700 W
		Körfűtőszál teljesítmény	2000 W
		Grill típusa	Elektromos

Fő sütőtér jellemzői

Időzítő	Igen	Minimális hőmérséklet	50 °C
Sütés vége hangjelzés	Igen	Maximális hőmérséklet	260 °C

Második sütő műszaki jellemzői



A második sütőtér nettó térfogata	35 l	Teljes ajtóüvegek száma	3
Bruttó térfogat, 2. sütőtér	36 l	Hővisszaverő ajtóüvegek száma	1
Sütőtér anyaga	Ever Clean zománc	Biztonsági termosztát	Igen
Sütőszintek száma	4	Hűtőrendszer	Tangenciális
Sütőszintek típusa	Fémállványok	Használható sütőtér méretei (ma. x ma. x mé.)	311x206x418 mm
Világítás száma	1	Hőmérséklet szabályozás	Elektromechanikus
Világítás típusa	Izzólámpa	Alsó fűtőelem teljesítmény	700 W
Világítás teljesítménye	25 W	Felső fűtőelem teljesítmény	600 W
Kivehető ajtó	Igen	Grillező elem teljesítmény	1300 W
Teljes üveg belső ajtó	Igen	Nagy grill teljesítmény	1900 W
Kivehető belső ajtóüveg	Igen	Grill típusa	Elektromos

Opciók, kiegészítő sütő

Minimális hőmérséklet	50 °C	Maximális hőmérséklet	245 °C
-----------------------	-------	-----------------------	--------

Mellékelt tartozékok a fő sütőhöz és főzőlaphoz

Moka állvány	1	40 mm mély tepsi	1
Hátsó és oldalsó ütközővel ellátott rács	1	Grillrács	1
20 mm mély tepsi	1	Katalitikus panelek	3

Mellékelt tartozékok a másodlagos sütőhöz

Hátsó és oldalsó ütközővel ellátott rács	1	Grillrács	1
Széles tepsi	1		

Elektromos csatlakozás

Elektromos csatlakozás névleges értéke	5200 W	Tápkábel hossza	120 cm
Áramerősség	23 A	További csatlakozási lehetőségek	Igen, két- és háromfázisú
Feszültség	220-240 V	Frekvencia	50/60 Hz
Feszültség 2 (V)	380-415 V	Sorkapocs	5 poles
A telepített elektromos kábel típusa	Igen, egyfázisú	Csatlakozódugó	Nem

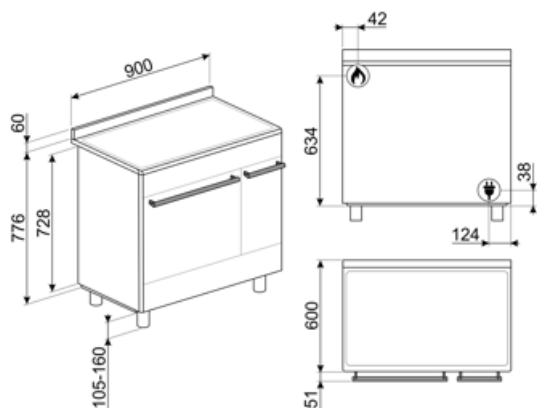

Compatible Accessories

AIRFRY

Forrólevegős sütő állvány AIRFRY . Ideális a hagyományos zsiradékban sütés reprodukálására, de kevesebb kalóriával és zsírral. Lehetővé teszi az olyan ételek gyors és egyszerű elkészítését, mint a sült krumpli, a sült zöldségek és a hal, tökéletes pirulást és ropogósra sütést biztosítva.



AL90X9

Falvédő, 90 cm-es Concerto tűzhelyekhez gáz főzőlappal és MF sütővel



BN620-1

Zománcozott tepsi 45 cm-es és 60 cm-es sütőkhöz. Mélység 20 mm. Tökéletes a sós és édes sütemények széles skálájához.



BNP608T

8 mm mély teflonbevonatú tepsi, a rácsra kell helyezni



GTT

Teljesen kihúzható teleszkópos sínek (1 szint), hagyományos sütőkhöz alkalmas. Rozsdamentes acél, garantálják a stabilitást és megkönnyítik a tálcák zökkenőmentes kihúzását.



KITPC92X9

Hátlap 90 cm, rozsdamentes acél, dupla pirolitikus sütővel rendelkező Concerto tűzhelyekhez

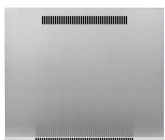

AIRFRY2

Légsütő tálcá. Ideális a hagyományos zsiradékban sütés reprodukálására, de kevesebb kalóriával és zsírral. Lehetővé teszi az olyan ételek gyors és egyszerű elkészítését, mint a sült krumpli, a sült zöldségek és a hal, tökéletes pirulást és ropogósra sütést biztosítva.



BBQ

Kétoldalas lemezes grillsütő. Alkalmas a szaftos és ropogós ételek sütőben történő elkészítéséhez a grillezés jellegzetes ízével. A bordázott oldal különösen alkalmas húshoz és sajtokhoz. A sima oldal halakhoz, tengeri ételekhez és zöldségekhez.



BN640

Zománcozott tepsi 45 cm-es és 60 cm-es sütőkhöz. Mélység 540 mm. Tökéletes húshoz és halak mártásában történő sütéséhez és pirításához. Könnyű és ropogós köretekkel való kísérletezéshez is ideális



GTP

Részben kihúzható teleszkópos vezetősínek(1 szint), hagyományos sütőkhöz alkalmas. Rozsdamentes acél, garantálják a stabilitást és megkönnyítik a tálcák zökkenőmentes kihúzását.



KITH95

Magasságnövelő lábak (950 mm), rozsdamentes acél, Concerto tűzhelyekhez (911-966 mm)



KITPDQ

Magasságcsökkentő lábak (850 mm), rozsdamentes acél, Concerto tűzhelyekhez (850-881 mm)



PALPZ



Pizzalapát összehajtható fogantyúval. Méretek H31,5 x M32,5 cm. Könnyen és kényelmesen használható és tárolható. Tökéletes pizza, kenyér és sós péksütemények biztonságos és professzionális tálalásához.

SMOLD

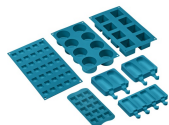

7 db-os szilikonforma készlet fagylaltokhoz, jégnyalókákhoz, pralinékhoz, jégkockákhoz vagy ételadaghoz. -60 °C és +230 °C között használható



SFLK1















Gyerekzár

STONE



Téglalap alakú tűzálló kő, Ideális pizzák sütéséhez, ugyanolyan eredményt ad, mintha fatüzelésű kemencében sült volna. Kenyér, focaccia és más pékáruk, például piték, lepények vagy kekszek sütéséhez is használható, Méretek (HxMxSz) 42 x 1,8 x 37,5 cm.

Symbols glossary

-  A: Energiahatékonysági osztály
-  Oszlopba történő beépítés
-  Kiolvasztás idő szerint: Maunális funkció. A beállított időtartam végén a funkció leáll.
-  Ever Clean zománc: Az Ever Clean zománc elektrosztatikus módszerrel viszik fel, saroktól sarokig és széltől szelig, hogy megelőzze a repedést vagy törést az idő múlásával. Ez egy különleges pirolitikus zománc, ellenálló a savakkal szemben, amely amellet, hogy kellemesen fényes, elősegíti a sütő falainak jobb tisztítását az alacsonyabb porozitásnak köszönhetően. 850°C feletti hőmérsékleten égetik ki, és tudományosan meghatározott ütemben, lassan polimerizálják, így biztosítják az egyenletes vastagságot és szilárdságot. Az Ever Clean zománc kifogástalan felületet biztosít mind a sütő belsejében, mind a tepsiken, így a sütő felületei hihetetlenül könnyen karbantarthatók az idő múlásával, mivel a zsír kevésbé tapad meg sütés közben.
-  Statikus: Hagyományos sütés, amely egyszerre egy étel elkészítésére alkalmas. A ventilátor nem aktív, és a hő egyszerre jön alulról és felülről. A statikus sütés lassabb és finomabb, ideális a még belül is jól elkészített és száraz ételek elkészítéséhez. Ideális bármilyen típusú sütéshez, zsíros húshoz, kenyérhez, töltött süteményekhez.
-  Alsó: a hő csak a sütőtér aljáról jön. A ventilátor nem aktív. Ideális édes és sós pitékhez, cobblerhez és pizzákhoz. A sütés befejezésére és az ételek ropogósabbá tételére tervezték. A gázsütőkben található szimbólum a gázégőt jelzi.
-  Hőlégkeverés: tökéletes funkció minden típusú étel kíméletes elkészítéséhez. A hő a hátsó körfűtőszázból érkezik, mely a ventilátor által gyorsan és egyenletesen oszlik el. Ideális több szinten történő sütéshez is, az illatok és ízek keveredése nélkül.
-  Nagy teherbírású öntöttvas edénytartók: a maximális stabilitás és ellenállóképesség érdekében.
-  Léghűtő rendszer: a készülék külső felületeinek biztonságos hőmérsékleten tartásáért felelős technológia.
-  Három rétegű üveg ajtók: üvegezett ajtók száma.
-  Légkeverés alsó sütéssel: a ventilátor és az alsó fűtőelem kombinációja önmagában lehetővé teszi, hogy a felületen már megsült, de belül át nem sült ételek gyorsabban elkészüljenek. Ez a rendszer olyan ételek készre sütéséhez ajánlott, amelyek a felszínen már jól átsültek, de belül még nem, ezért kissé magasabb hőfokot igényelnek. Ideális bármilyen típusú ételhez.
-  Statikus: Hagyományos sütés, amely egyszerre egy étel elkészítésére alkalmas. A ventilátor nem aktív, és a hő egyszerre jön alulról és felülről. A statikus sütés lassabb és finomabb, ideális a még belül is jól elkészített és száraz ételek elkészítéséhez. Ideális bármilyen típusú sütéshez, zsíros húshoz, kenyérhez, töltött süteményekhez.
-  Alsó: a hő csak a sütőtér aljáról jön. A ventilátor nem aktív. Ideális édes és sós pitékhez, cobblerhez és pizzákhoz. A sütés befejezésére és az ételek ropogósabbá tételére tervezték. A gázsütőkben található szimbólum a gázégőt jelzi.
-  ECO: alacsony energiafogyasztású sütés: ez a funkció különösen alkalmas alacsony energiafogyasztás mellett egy szinten történő sütésre. Minden típusú ételhez ajánlott, kivéve azokat, amelyek sok nedvességet tudnak előállítani (például a zöldségek). A maximális energiamegtakarítás és az idő csökkentése érdekében ajánlatos az ételt a sütőtér előmelegítése nélkül a sütőbe tenni



Grill: Intenzív felső hőleadás a dupla fűtőszálnak köszönhetően, ventilátoros rásegítés nélkül. Ez a beállítás tökéletes ropogós textúrák kialakításához és aranybarna kérgesítéshez, mely egyenletes pirítást eredményez minden fogásnak.



Légkeveréses grill: nagyon intenzív hő jön csak felülről egy dupla fűtőelemből. A ventilátor aktív. Lehetővé teszi a legvastagabb húskok optimális grillezését. Ideális nagy húsdarabokhoz.



Turbó: a hő 3 irányból jön: felülről, alulról és hátulról a sütőben. A ventilátor aktív. Gyors sütést tesz lehetővé, még több szinten is, az aromák összekeverése nélkül. Ideális nagy mennyiségű ételekhez vagy intenzív sütést igénylő ételekhez.



A belső ajtóüveg néhány gyors mozdulattal eltávolítható a tisztításhoz.



A sütőtérnek 4 különböző sütési szintje van.



Elektronikus vezérlés: A sütő belsejében a hőmérsékletet 2-3°C pontossággal tudja tartani. Ez lehetővé teszi a hőmérséklet-változásra nagyon érzékeny ételek, például sütemények, szuflé, pudingok elkészítését.



Gőztisztítás: egyszerű tisztítási funkció gőzzel a sütőtérben lévő lerakódások fellazítására.



A kapacitás a sütőtérben lévő hasznos tér méretét mutatja literben.



Félgrill: Élelmiszerek gyors sütéséhez és barnításához. A legjobb eredmény akkor érhető el, ha a felső szinten a kisebb dolgok vannak, az alsó szinten pedig a nagyobbak, mint például a hússzeletek vagy kolbászok. A félgrill esetében a hő csak az elem közepén keletkezik, így ideális kisebb mennyiségek esetén.



Világítás



Teljesen üveg belső ajtó: egyetlen sík felület, ami egyszerűen tisztán tartható.



Oldalsó lámpák: Két szemben lévő oldalsó lámpa növeli a láthatóságot a sütőben.



A sütőtérnek 5 különböző sütési szintje van.



Ultra gyors égők: Az erős ultragyors égők akár 5 kW teljesítményt is biztosítanak.



A kapacitás a sütőtérben lévő hasznos tér méretét mutatja literben.



Vezérlógombok

Benefit (TT)

Gáz főzőlap

A hőforrás és a hőmérséklet-változás folyamatos ellenőrzése egyszerű és azonnali

Termoelemmel felszerelve a nagyobb biztonság érdekében - ha a láng kialszik, a gázellátás megszűnik.

Gőztisztítás

A sütőtér alján található mélyedésbe öntött víz hatására gőz keletkezik, amely felpuhítja a szennyeződések és megkönnyíti azok eltávolítását.

A sütőtér alján található mélyedésbe öntött víz hatására gőz keletkezik, amely felpuhítja a szennyeződések és megkönnyíti azok eltávolítását.

Vezérlő nyomógombok

Az időzítés könnyű és intuitív beállítása egyszerű nyomógombok segítségével

Tárolórekesz

Több hely az alsó rekesznek köszönhetően, ideális a kiegészítők vagy a főzőeszközök tárolásához

Hőlégkeverés

A legjobb sütési teljesítményt a hőlégkeverés garantálja

Az összetett ventilátor és a fűtőelem garantálja a tökéletes aerodinamikus hőáramlást, lehetővé téve a homogén és gyorsabb sütést a sütőtérben.

Többszintű főzés

Több főzési szint maximális használati rugalmasságot nyújt

Többszintű halogén világítás

A különböző szinteken elhelyezett belső halogén világítás kiváló láthatóságot biztosít

Eltávolítható belső üveg

A belső ajtóüvegek könnyen leszerelhetők a teljes tisztításhoz

Tangenciális hűtés

Innovatív hűtési technológia: a tangenciális ventilátor és az ajtótól egészen a hátfalig optimalizált légáramlási útvonal garantálja a készülék és a konyhabútor hatékony védelmét, miközben alacsony külső felületi hőmérsékletet biztosít a maximális biztonság érdekében

Állítható magasság

Az állítható lábaknak köszönhetően a tűzhely teteje szintbe állítható a munkalappal

Izotermikus sütőtér

A legjobb főzési teljesítmény a legnagyobb energiahatékonyság mellett

Meleglevegős sütő (AIRFRY opcionális tartozék)

Könnyebb és ízletesebb étel a meleglevegős sütőkosárnak köszönhetően (opcionális tartozék)

Hideg ajtó

Bármely funkció során a külső üvegajtó hideg, így nem áll fenn égési sérülés veszélye

Pizza kő (opcionális tartozék)

Sütés hőálló kővel a puha és ropogós pizzához és az élesztős termékekhez (KŐ opcionális tartozék)

BBQ (opcionális tartozék)

Grillsütés közvetlenül a sütőben a kétoldali grillsütővel (BBQ opcionális tartozék)

Egy turbina

A sütő körfűtőszállal kiegészített ventilátorral rendelkezik, amely lehetővé teszi a hőlégkeveréses sütést

Katalízis

A sütőtér könnyű tisztítása a katalitikus paneleknek köszönhetően

Ez az állandó folyamat lehetővé teszi a sütőtér három oldalfalát borító panelek állandó zsírtalanítását. A zsíroxidációs fázis automatikusan elindul, amint a sütő hőmérséklete eléri a 200°C-ot.