

# SCB92PX8

Tűzhely mérete  
 Rekeszek száma energiafogyasztási címkével  
 Sütőtér hőforrás  
 Főzőlap típusa  
 Fő sütőtér típusa  
 Második sütő típusa  
 Tisztító rendszer fő sütő  
 EAN kód  
 Energiahatékonysági osztály  
 Energiahatékonysági osztály, második sütőtér

90x60 cm  
 2  
 ELEKTROMOSSÁG  
 Gáz  
 Hőlégkeveréses  
 Statikus  
 Pirolitikus  
 8017709148355  
 A  
 A



## Design











<b>Design</b>	Standard	<b>Vezérlőgombok</b>	Smeg Classica
<b>Vezérlőpanel felülete</b>	Rozsdamentes acél	<b>Vezérlőelemek színe</b>	Rozsdamentes acél
<b>Design család</b>	Classica	<b>Vezérlőelemek száma</b>	8
<b>Logó</b>	Embossed	<b>Serigraphy colour</b>	Fekete
<b>Szín</b>	Rozsdamentes acél	<b>Kijelző</b>	5 érintőgomb
<b>Logo position</b>	Facia below the oven	<b>Ajtó</b>	2 vízszintes pannellel
<b>Felületkezelés</b>	Szatén	<b>Üveg típusa</b>	Stopsol
<b>Hátfal-magasítás</b>	Igen	<b>Fogantyú</b>	Smeg Classica
<b>Serie</b>	Concerto	<b>Fogantyú színe</b>	Szálcsiszolt rozsdamentes acél
<b>Főzőlap színe</b>	Rozsdamentes acél	<b>Tárolórekesz</b>	Ajtó
<b>Edénytartó állványok típusa</b>	Öntöttvas	<b>Lábak színe</b>	Ezüst
<b>Vezérlés típusa</b>	Vezérlőgombok		

## Programok / Funkciók

Sütési funkciók száma 9

Hagyományos sütési funkciók

 Statikus	 Légkeveréses	 Hőlégkeveréses
 Turbó	 Eco	 Kis grill
 Nagy grill	 Légkeveréses grill (nagy)	 Légkeverés + alsó sütés

## Tisztítási funkciók



## Programok / Funkciók, kiegészítő sütő

Bottom element + Upper element



Hagyományos sütési funkciók, 2. sütőtér



Statikus



Kis grill



Nagy grill



Alsó sütés



Légkeveréses alsó

## Főzőlap műszaki jellemzői

UR

Főzőzónák száma összesen 5

Bal első - Gáz - Gyors - 1.00 kW

Bal hátsó - Gáz - Félgyors - 1.80 kW

Központi - Gáz - UR - 3.50 kW

Jobb hátsó - Gáz - Félgyors - 1.80 kW

Jobb első - Gáz - AUX - 3.00 kW

Gázégők típusa Standard

Gázbiztonsági szelepek Igen

Automatikus Igen

Égőfejek

elektronikus gyújtás

Matt fekete zománcozott

## Fő sütő műszaki jellemzők



Világítás száma 1

Sütőtér nettó térfogata 70 l

Bruttó térfogat, 1. sütőtér 79 l

Sütőtér anyaga Ever Clean zománc

Sütőszintek száma 5

Sütőszintek típusa Fémállványok

Világítás típusa Halogén

Világítás teljesítménye 40 W

Sütési idő beállítása Indítás és leállítás

Az ajtó kinyitásakor világít Igen

Kivehető ajtó Igen

Teljes üveg belső ajtó Igen

Kivehető belső ajtóüveg Igen

Ajtóüvegek száma összesen 4

Hővisszaverő 3

ajtóüvegek száma

Biztonsági termosztát Igen

Sütés felfüggesztve az ajtó kinyitásakor Igen

Hűtőrendszer Tangenciális

Ajtózár pirolízis alatt Igen

Használható sütőtér méretei (ma. x ma. x mé.) 360X460X425 mm

Hőmérséklet szabályozás Elektromechanikus

Alsó fűtőelem teljesítmény 1200 W

Felső fűtőelem teljesítmény 1000 W

Grillező elem 1700 W

Nagy grill teljesítmény 2700 W

Körfűtőszál teljesítmény	2000 W
Grill típusa	Elektromos

## Fő sütőtér jellemzői

Időzítő	Igen	Minimális hőmérséklet	50 °C
Sütés vége hangjelzés	Igen	Maximális hőmérséklet	280 °C

## Második sütő műszaki jellemzői



A második sütőtér nettó térfogata	35 l	Teljes ajtóüvegek száma	3
Bruttó térfogat, 2. sütőtér	36 l	Hővisszaverő ajtóüvegek száma	1
Sütőtér anyaga	Ever Clean zománc	Biztonsági termosztát	Igen
Sütőszintek száma	4	Hűtőrendszer	Tangenciális
Sütőszintek típusa	Fémállványok	Használható sütőtér méretei (ma. x ma. x mé.)	311x206x418 mm
Világítás száma	1	Hőmérséklet szabályozás	Elektromechanikus
Világítás típusa	Izzólámpa	Alsó fűtőelem teljesítmény	700 W
Világítás teljesítménye	25 W	Felső fűtőelem teljesítmény	600 W
Kivehető ajtó	Igen	Grillező elem teljesítmény	1300 W
Teljes üveg belső ajtó	Igen	Nagy grill teljesítmény	1900 W
Kivehető belső ajtóüveg	Igen	Grill típusa	Elektromos

## Opciók, kiegészítő sütő

Minimális hőmérséklet	50 °C	Maximális hőmérséklet	245 °C
-----------------------	-------	-----------------------	--------

## Mellékelt tartozékok a fő sütőhöz és főzőlaphoz

Moka állvány	1	40 mm mély tepsi	1
Hátsó és oldalsó ütközővel ellátott rács	1	Grillrács	1
20 mm mély tepsi	1		

## Mellékelt tartozékok a másodlagos sütőhöz

Hátsó és oldalsó ütközővel ellátott rács	1	Grillrács	1
Széles tepsi	1		

## Elektromos csatlakozás

Elektromos csatlakozás névleges értéke	5200 W
Áramerősség	23 A
Feszültség	220-240 V
Feszültség 2 (V)	380-415 V
A telepített elektromos kábel típusa	Igen, egyfázisú

További csatlakozási lehetőségek	Igen, két- és háromfázisú
Frekvencia	50/60 Hz
Sorkapocs	5 poles
Csatlakozódugó	Nem

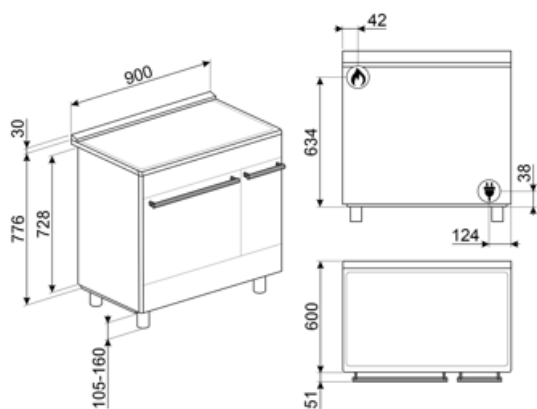

## Compatible Accessories

### AIRFRY

Forrólevegős sütő állvány AIRFRY . Ideális a hagyományos zsiradékban sütés reprodukálására, de kevesebb kalóriával és zsírral. Lehetővé teszi az olyan ételek gyors és egyszerű elkészítését, mint a sült krumpli, a sült zöldségek és a hal, tökéletes pirulást és ropogósra sütést biztosítva.



### BBQ

Kétoldalas lemezes grillsütő. Alkalmas a szaftos és ropogós ételek sütőben történő elkészítéséhez a grillezés jellegzetes ízével. A bordázott oldal különösen alkalmas húshoz és sajtokhoz. A sima oldal halakhoz, tengeri ételekhez és zöldségekhez.



### BN640

Zománcozott tepsi 45 cm-es és 60 cm-es sütőkhöz. Mélység 540 mm. Tökéletes húshoz és halak mártásában történő sütéséhez és pirításához. Könnyű és ropogós köretekkel való kísérletezéshez is ideális.



### GTP

Részben kihúzható teleszkópos vezetősínek (1 szint), hagyományos sütőkhöz alkalmas. Rozsdamentes acél, garantálják a stabilitást és megkönnyítik a tálcák zökkenőmentes kihúzását.



### AIRFRY2

Légsütő tálcák. Ideális a hagyományos zsiradékban sütés reprodukálására, de kevesebb kalóriával és zsírral. Lehetővé teszi az olyan ételek gyors és egyszerű elkészítését, mint a sült krumpli, a sült zöldségek és a hal, tökéletes pirulást és ropogósra sütést biztosítva.



### BN620-1

Zománcozott tepsi 45 cm-es és 60 cm-es sütőkhöz. Mélység 20 mm. Tökéletes a sós és édes sütemények széles skálájához.



### BNP608T

8 mm mély teflonbevonatú tepsi, a rácsra kell helyezni.



### GTT

Teljesen kihúzható teleszkópos sínek (1 szint), hagyományos sütőkhöz alkalmas. Rozsdamentes acél, garantálják a stabilitást és megkönnyítik a tálcák zökkenőmentes kihúzását.

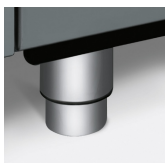

### KITH95

Magasságnövelő lábak (950 mm), rozsdamentes acél, Concerto tűzhelyekhez (911-966 mm)

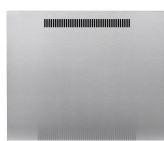

### KITPC92X9

Hátlap 90 cm, rozsdamentes acél, dupla pirolitikus sütővel rendelkező Concerto tűzhelyekhez



#### KITPDQ

Magasságcsökkentő lábak (850 mm), rozsdamentes acél, Concerto tűzhelyekhez (850-881 mm)



#### SFLK1

Gyerekzár

#### STONE

Téglalap alakú tűzálló kő, Ideális pizzák sütéséhez, ugyanolyan eredményt ad, mintha fatüzelésű kemencében sült volna. Kenyér, focaccia és más pékáruk, például piték, lepények vagy kekszek sütéséhez is használható, Méretek (HxMxSz) 42 x 1,8 x 37,5 cm.



#### PALPZ

Pizzalapát összehajtható fogantyúval. Méretek H31,5 x M32,5 cm. Könnyen és kényelmesen használható és tárolható. Tökéletes pizza, kenyér és sós péksütemények biztonságos és professzionális tálalásához.







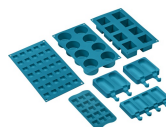









#### SMOLD

7 db-os szilikonforma készlet fagyaltokhoz, jégnyalókákhoz, pralinékhoz, jégkockákhoz vagy ételadaghoz. -60 °C és +230 °C között használható



## Symbols glossary

- |  |   |
|--|---|
|  <p>Nagy teherbírású öntöttvas edénytartók: a maximális stabilitás és ellenállóképesség érdekében.</p>   |  <p>A: Energiahatékonysági osztály</p>   |
|  <p>Oszlopba történő beépítés</p>  |  <p>Vezérlógombok</p>  |
|  <p>Léghűtő rendszer: a készülék külső felületeinek biztonságos hőmérsékleten tartásáért felelős technológia.</p>  |  <p>Három rétegű üveg ajtók: üvegezett ajtók száma.</p>  |
|  <p>Négyrétegű üveg ajtók: üvegezett ajtók száma.</p>  |  <p>Ever Clean zománc: Az Ever Clean zománc elektrosztatikus módszerrel viszik fel, saroktól sarokig és széltől szélig, hogy megelőzze a repedést vagy törést az idő múlásával. Ez egy különleges pirolitikus zománc, ellenálló a savakkal szemben, amely amellet, hogy kellemesen fényes, elősegíti a sütő falainak jobb tisztítását az alacsonyabb porozitásnak köszönhetően. 850°C feletti hőmérsékleten égetik ki, és tudományosan meghatározott ütemben, lassan polimerizálják, így biztosítják az egyenletes vastagságot és szilárdságot. Az Ever Clean zománc kifogástalan felületet biztosít mind a sütő belsejében, mind a tepsiken, így a sütő felületei hihetetlenül könnyen karbantarthatók az idő múlásával, mivel a zsír kevésbé tapad meg sütés közben.</p> |
|  <p>Légkeverés alsó sütéssel: a ventilátor és az alsó fűtőelem kombinációja önmagában lehetővé teszi, hogy a felületen már megsült, de belül át nem sült ételek gyorsabban elkészüljenek. Ez a rendszer olyan ételek készre sütéséhez ajánlott, amelyek a felszínen már jól átsültek, de belül még nem, ezért kissé magasabb hőfokot igényelnek. Ideális bármilyen típusú ételhez.</p> |  <p>Légkeveréses: Intenzív és homogén hagyományos sütés, komplex receptekhez is alkalmas. A ventilátor aktív, és a hő egyidejűleg alulról és felülről érkezik. A légkeveréses sütés gyorsabb és homogénebb eredményt biztosít, az ételek kívül illatosak, belül pedig nedvesebbek maradnak. Ideális tészták, kekszek, sülték és sütemények készítéséhez.</p>   |
|  <p>Statikus: Hagyományos sütés, amely egyszerre egy étel elkészítésére alkalmas. A ventilátor nem aktív, és a hő egyszerre jön alulról és felülről. A statikus sütés lassabb és finomabb, ideális a még belül is jól elkészített és száraz ételek elkészítéséhez. Ideális bármilyen típusú sütéshez, zsíros húshoz, kenyérhez, töltött süteményekhez.</p>                             |  <p>Statikus: Hagyományos sütés, amely egyszerre egy étel elkészítésére alkalmas. A ventilátor nem aktív, és a hő egyszerre jön alulról és felülről. A statikus sütés lassabb és finomabb, ideális a még belül is jól elkészített és száraz ételek elkészítéséhez. Ideális bármilyen típusú sütéshez, zsíros húshoz, kenyérhez, töltött süteményekhez.</p>   |
|  <p>Alsó: a hő csak a sütőtér aljáról jön. A ventilátor nem aktív. Ideális édes és sós pitékhez, cobblerhez és pizzákhoz. A sütés befejezésére és az ételek ropogósabbá tételére tervezték. A gázsütőkben található szimbólum a gázégőt jelzi.</p>   |  <p>Alsó: a hő csak a sütőtér aljáról jön. A ventilátor nem aktív. Ideális édes és sós pitékhez, cobblerhez és pizzákhoz. A sütés befejezésére és az ételek ropogósabbá tételére tervezték. A gázsütőkben található szimbólum a gázégőt jelzi.</p>   |



**Hőlégkeverés:** tökéletes funkció minden típusú étel kíméletes elkészítéséhez. A hő a hátsó körfűtőszámból érkezik, mely a ventilátor által gyorsan és egyenletesen oszlik el. Ideális több szinten történő sütéshez is, az illatok és ízek keveredése nélkül.



**Grill:** Intenzív felső hőleadás a dupla fűtőszálnak köszönhetően, ventilátoros rásegítés nélkül. Ez a beállítás tökéletes ropogós textúrák kialakításához és aranybarna kérgesítéshez, mely egyenletes pirítást eredményez minden fogásnak.



**Légkeveréses grill:** nagyon intenzív hő jön csak felülről egy dupla fűtőelemből. A ventilátor aktív. Lehetővé teszi a legvastagabb húsok optimális grillezését. Ideális nagy húsdarabokhoz.



**Turbó:** a hő 3 irányból jön: felülről, alulról és hátulról a sütőben. A ventilátor aktív. Gyors sütést tesz lehetővé, még több szinten is, az aromák összekeverése nélkül. Ideális nagy mennyiségű ételekhez vagy intenzív sütést igénylő ételekhez.



A belső ajtóüveg néhány gyors mozdulattal eltávolítható a tisztításhoz.



**PIROLÍZIS – AUTOMATIKUS TISZTÍTÁS FUNKCIÓ:** a sütő 500°C körüli hőmérsékletre melegszik fel, ekkor a zsírok és ételmaradványok finom hamuvá égnek, amely könnyen letörölhető egy nedves ruhával. Ilyen magas hőmérsékleten az ajtó automatikusan reteszeli a biztonság érdekében, miközben az ajtó külső üveg hőmérséklete szabályozott marad, így biztonságosan megérintheti a felhasználó által beállítható funkciót a sütőben lévő szennyeződés mértékének megfelelően.



A sütőtérnek 5 különböző sütési szintje van.



**Ultra gyors égők:** Az erős ultragyors égők akár 5 kW teljesítményt is biztosítanak.



A kapacitás a sütőtérben lévő hasznos tér méretét mutatja literben.



**ECO:** alacsony energiafogyasztású sütés: ez a funkció különösen alkalmas alacsony energiafogyasztás mellett egy szinten történő sütésre. Minden típusú ételhez ajánlott, kivéve azokat, amelyek sok nedvességet tudnak előállítani (például a zöldségek). A maximális energiamegtakarítás és az idő csökkentése érdekében ajánlatos az ételt a sütőtér előmelegítése nélkül a sütőbe tenni



**Félgrill:** Élelmiszerek gyors sütéséhez és barnításához. A legjobb eredmény akkor érhető el, ha a felső szinten a kisebb dolgok vannak, az alsó szinten pedig a nagyobbak, mint például a hússzeletek vagy kolbászok. A félgrill esetében a hő csak az elem közepén keletkezik, így ideális kisebb mennyiségű ételek esetén.



Világítás



Teljesen üveg belső ajtó: egyetlen sík felület, ami egyszerűen tisztán tartható.



**Oldalsó lámpák:** Két szemben lévő oldalsó lámpa növeli a láthatóságot a sütőben.



A sütőtérnek 4 különböző sütési szintje van.



**Elektronikus vezérlés:** A sütő belsejében a hőmérsékletet 2-3°C pontossággal tudja tartani. Ez lehetővé teszi a hőmérséklet-változásra nagyon érzékeny ételek, például sütemények, szuflé, pudingok elkészítését.



A kapacitás a sütőtérben lévő hasznos tér méretét mutatja literben.

---

## Benefit (TT)

---

### Gáz főzőlap

A hőforrás és a hőmérséklet-változás folyamatos ellenőrzése egyszerű és azonnali

Termoelemmel felszerelve a nagyobb biztonság érdekében - ha a láng kialszik, a gázellátás megszűnik.

### Pirolitikus tisztítás

Könnyű sütőtisztítás a pirolitikus funkciónak köszönhetően

### Vezérlő nyomógombok

Az időzítés könnyű és intuitív beállítása egyszerű nyomógombok segítségével

### Tárolórekesz

Több hely az alsó rekesznek köszönhetően, ideális a kiegészítők vagy a főzőeszközök tárolásához

### Hőlégkeverés

A legjobb sütési teljesítményt a hőlégkeverés garantálja

Az összetett ventilátor és a fűtőelem garantálja a tökéletes aerodinamikus hőáramlást, lehetővé téve a homogén és gyorsabb sütést a sütőtérben.

### Többszintű főzés

Több főzési szint maximális használati rugalmasságot nyújt

### Többszintű halogén világítás

A különböző szinteken elhelyezett belső halogén világítás kiváló láthatóságot biztosít

### Eltávolítható belső üveg

A belső ajtóüvegek könnyen leszerelhetők a teljes tisztításhoz

### Tangenciális hűtés

Innovatív hűtési technológia: a tangenciális ventilátor és az ajtótól egészen a hátfalig optimalizált légáramlási útvonal garantálja a készülék és a konyhabútor hatékony védelmét, miközben alacsony külső felületi hőmérsékletet biztosít a maximális biztonság érdekében

### Állítható magasság

Az állítható lábaknak köszönhetően a tűzhely teteje szintbe állítható a munkalappal

### Meleglevegős sütő (AIRFRY opcionális tartozék)

Könnyebb és ízletesebb étel a meleglevegős sütőkosárnak köszönhetően (opcionális tartozék)

### Hideg ajtó

Bármely funkció során a külső üvegajtó hideg, így nem áll fenn égési sérülés veszélye

**Pizza kő (opcionális tartozék)**

Sütés hőálló kővel a puha és ropogós pizzához és az élesztős termékekhez (KŐ opcionális tartozék)

**BBQ (opcionális tartozék)**

Grillsütés közvetlenül a sütőben a kétoldalú grillsütővel (BBQ opcionális tartozék)

**Izotermikus sütőtér**

A legjobb főzési teljesítmény a legnagyobb energiahatékonyság mellett