

# SCD90CMX9

Produktabmessung	90x60 cm
Zahl der Garräume mit Energielabel	1
Wärmequelle des Garraums	Elektro
Wärmequelle des Kochfeldes	Glaskeramik
Typ Garraum 1	Umluft + Heißluft
EAN-Code	8017709217532
Energieeffizienzklasse Garraum 1 (auf einer Skala von A+++ bis D)	A











## Ästhetik

Ästhetik	Classici	Farbe/Material der Bedienknebel	Metall
Serie	Concert	Anzahl der Bedienknebel	7
Design	Standard	Farbe des Dekors	Schwarz
Farbe	Edelstahl	Display	Digitaluhr 5 Tasten
Oberfläche	Gebürstet	Gerätetür	Vollglas
Bedienoberfläche	Edelstahl	Glasart	Stopsol-Silberglas
Logo	Geprägt	Türgriff	Concert
Position des Markenlogos	Zierblende	Material des Türgriffs	Edelstahl gebürstet
Spritzleiste	Ja	Staufach im Sockelbereich	Klappfach
Farbe der Kochmulde	Edelstahl	Stellfüße	Silber
Bedienknebel	Classici		

## Programme / Funktionen

Anzahl der Garfunktionen, Garraum 1	8
Art der Garfunktionen, Garraum 1	

 Statisch	 Ober-/Unterhitze + Umluft	 Heißluft
 ECO	 Kleinflächengrill	 Großflächengrill
 Großflächengrill + Umluft	 Unterhitze + Umluft	

## Reinigungsfunktion, Garraum 1



## Technische Eigenschaften Kochfeld



Anzahl der Kochzonen 5

Vorne links - Glaskeramik - 1.20 kW - Ø 15.0 cm

Hinten links - Glaskeramik - 2.00 kW - Ø 20.0 cm

Mitte - Glaskeramik - Erweiterbar - 1.40 - 2.20 kW - 26.5x17.0 cm

Hinten rechts - Glaskeramik - Zweikreiskochzone - 0.70 - 2.00 kW - Ø 12.0 - Ø 21.0 cm

Vorne rechts - Glaskeramik - 1.20 kW - Ø 15.0 cm

Anzeige der Kochzone Ja Restwärmeanzeige Ja

## Technische Eigenschaften primärer Garraum 1



Nutzbares Garraumvolumen	115 l	Anzahl der Türverglasungen	3
Bruttovolumen Garraum	129 l	Anzahl der Thermo-Türverglasungen	2
Material Garraum	Ever Clean Emaillierung	Sicherheitsthermostat	Ja
Anzahl der Garebenen	5	Kühlsystem	Kühlgebläse
Art der Einschubschienen	Einhängerahmen verchromt	Nutzabmessungen des Garraums (HxBxT)	371x724x418 mm
Art der Beleuchtung	Halogen	Temperaturregelung	Elektromechanisch
Leistung der Beleuchtung	40 W	Leistung der Unterhitze	1700 W
Programmierung der Garzeit	Start Gardauer mit Endabschaltung	Leistung der Oberhitze	1200 W
Garraumbeleuchtung bei Türöffnung	Ja	Leistung des Kleinflächengrills	1700 W
Art der Türöffnung	Klapptür	Leistung des Großflächengrills	2900 W
Abnehmbare Gerätetür	Ja	Leistung der Heißluft	2 x 1550 W
Vollglasinnentür	Ja	Art des Grills	Elektrisch
Vollglasinnentür herausnehmbar	Ja		

## Optionen primärer Garraum 1

Kurzzeitwecker	Ja	Temperatur min.	50 °C
Akustisches Signal bei Garzeitende	Ja	Temperatur max.	260 °C

## Serienzubehör primärer Garraum 1 und Kochfeld

Grillrost mit Tiefensperre	1	Backblech/Fettpfanne (H: 40 mm)	1
----------------------------	---	---------------------------------	---

Backblech (H: 20 mm) 1

Auflagerost

1

## Elektrischer Anschluss

Elektrischer Gesamtanschlusswert 11600 W  
Absicherung 31 A  
Spannung 220-240 V  
Spannung 2 380-415 V

Länge Netzkabel 190 cm  
Frequenz 50/60 Hz  
Anschlussleiste 3-polig

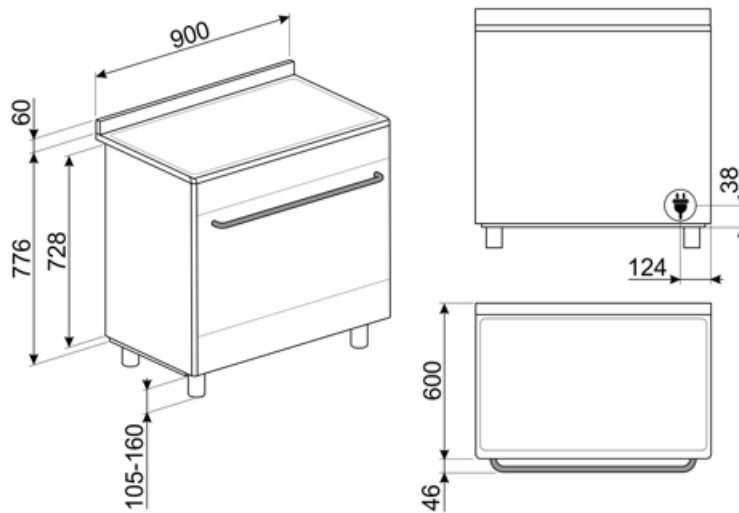

## Sonderzubehör

### AIRFRY9

AIRFRY: Luft-Frittierrost AIRFRY. Ideale Alternative im Backofen anstelle des klassischen Frittieren. Einfach gesünder und mit weniger Kalorien und Fett. Mit diesem Einsatz können Sie schnell und einfach Gerichte wie Pommes frites, gebratenes Gemüse und



### GTP

Teleskop-Teilauszug, 1 Ebene.



### PPR9

Pizzastein aus Schamottstein, rechteckig, glasiert, LxBxH: 64x37,5x2,3 cm, kompatibel für alle emaillierten 90cm Elektro-Backöfen mit ovaler Prägung des Garraumbodens.



### BBQ9



### KITH95

Kit Stellfüße (950 mm), Edelstahl, für Erhöhung, geeignet für Concert-Standherde (911-966mm).



### SCRP

Metall-Glasschaber für alle Glaskeramik-/Induktionskochfelder.



### GTT

Teleskop-Vollauszug, 1 Ebene.



### SFLK1

Kindersicherung.



### PRTX

Pizzastein aus Schamottstein, glasiert, Ø 35 cm, Metalleinfassung mit 2 Griffen, kompatibel für alle 60 cm Elektro-Backöfen mit Rundprägung des Garraumbodens.



### KIT600SNL-9

Hintere Abdeckleiste für Kochfeld, geeignet für 90 cm Concert-Standherde mit einem Backofen.



### KIT90X9-1

Edelstahl-Rückwand, geeignet für 90 cm Concert Standherde (SCD90, SUK91). BxHxT: 896x749x47 mm.

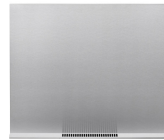

### KITPDQ

Kit Stellfüße (850 mm), Edelstahl, für Reduzierung der Höhe (850-881 mm), geeignet für Concert-Standherde.



### PALPZ

Pizzaschieber aus Edelstahl mit Klappgriff, kompatibel für die Pizzasteine: PRTX, PPR9, STONE in Verbindung von Elektro-Backöfen. Abmessungen LxH: 31,5x32,5 cm.







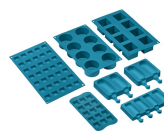















### SMOLD

Set aus 7 Silikonformen für Eiscreme, Stieleis, Pralinen, Eiswürfel (Blast-Chiller) und das Vorportionieren von Gerichten. Temperaturbeständig von -60°C bis +230°C (Backöfen).



## Symbols glossary (TT)

	 Das Gerät ist für eine Installation im Hocheinbau vorgerüstet.
 Kühlgebläse: zur Ermöglichung einer angenehmen und sicheren Oberflächentemperatur.	 Dreifach verglaste Backofentür: Anzahl der Scheiben der Gerätetür.
 Ever Clean-Emaillierung: ist eine besondere Pyrolyse-Emaillierung, die dank ihrer geringeren Porosität eine bessere Reinigung des Garraums ermöglicht. Die Emaillierung schafft eine perfekte Oberfläche im gesamten Backofen inkl. der Backbleche und ist äüße	 Unterhitze-Umluft: die Kombination aus Umluft und Unterhitze ist ideal für alle Arten von Speisen und ermöglicht zudem das Fertiggaren von Speisen, die im Inneren eine höhere Hitzeentwicklung benötigen.
 Ober-/Unterhitze + Umluft: ein intensives und homogenes Garen, auch für komplexe Gerichte. Die Umluft ist aktiv und die Heizleistung kommt gleichzeitig von oben und unten. Das ventilierte Garen sorgt für ein schnelleres und gleichmäßigeres Garergebnis, so	 Ober-/Unterhitze: traditionelles, statisches Garen, geeignet für die Zubereitung von einem Gericht. Die Erhitzung erfolgt gleichzeitig von oben und unten. Das Garen ist schonender, ideal für alle Arten von Braten, Brot und Backwaren.
 Heißluft: diese Funktion ist ideal für alle Arten von Gerichten auch auf mehreren Ebenen. Die Beheizung erfolgt aus dem hinteren Teil des Backofens und verteilt sich schnell und gleichmäßig im Garraum.	 ECO-Funktion: diese Funktion eignet sich besonders für das Zubereiten von Speisen auf einer Ebene mit geringem Energieverbrauch. Um eine max. Energieeinsparung und Zeitersparnis zu erzielen, wird empfohlen, die Speisen ohne Vorheizung in den Garraum einzu
 Großflächengrill: sehr intensive Erhitzung nur von oben durch ein doppeltes Heizelement. Hervorragend geeignet zum Grillen und Gratinieren. Er wird am Ende des Garvorgangs verwendet und sorgt für eine gleichmäßige Bräunung der Speisen.	 Kleinflächengrill: die Hitze wird in der Mitte des Heizwiderstandes erzeugt und ist für kleinere Mengen an Gargut vorgesehen. Bestens geeignet zum schnellen Garen und Bräunen von Speisen. Die oberste Ebene ist für kleinere, die untere für größere Gerichte
 Umluft-Großflächengrill: sehr intensive Beheizung von oben durch ein doppeltes Heizelement. In Verbindung der Umluft ist das Grillen von größeren Fleischgerichten optimal möglich.	 Glaskeramik: die Oberfläche des Kochfeldes besteht aus einer speziellen Glaskeramik. Die darunterliegenden Hi-Light-Heizwiderstände übertragen die Abstrahlhitze direkt in den Topfboden des Kochgeschirrs.
 Vollglasinnentür: eine einzige Glasfläche für eine einfache Reinigung und beste Durchsicht in den Garraum.	 Innere Türverglasung: diese kann mit wenigen Handgriffen zur Reinigung herausgenommen werden.
 Seitliche Innenbeleuchtung: zwei gegenüberliegende Beleuchtungen erhöhen die Sicht auf das Innere des Garraums.	 Automatische Öffnung: Einige Modelle verfügen über eine automatische Öffnung der Tür nach Beendigung des Zyklus, was eine perfekte Lösung ist, da kein Griff benötigt wird. Aus Sicherheitsgründen verriegelt sich die Tür bei Betrieb automatisch, um ein versehentliches Öffnen zu verhindern.
 Restwärmanzeige: Nach dem Ausschalten des Kochfeldes wird angezeigt, welche der Kochzonen noch heiß ist. Sinkt die Temperatur unter 60°C, erlischt die Anzeige.	 Anzahl der Garebenen: der Garraum verfügt über 5 Garebenen.



Vapor Clean: eine einfache Reinigungsfunktion, die mit Hilfe von Dampf Ablagerungen im Garraum löst.



Garraumvolumen 115 l: das Garraumvolumen der nutzbaren Fläche wird in Litern angegeben.

---

## Benefit (TT)

---

### **Umluft**

Beste Kochleistungen durch ventilerte Umluftströmung garantiert

Mehrere Ventilatoren und Heizelemente garantieren einen perfekten aerodynamischen Wärmefluss, der ein gleichmäßiges und schnelles Garen im Inneren des Garraums ermöglicht

### **Hob type ceramic**

Ceramic hobs offers fast cooking and precise temperature control

### **Isothermischer Garraum**

Die beste Kochleistung bei höchster Energieeffizienz

### **Tangentiale Kühlung**

Neues Kühlsystem mit tangentialem Gebläse und Luftstrom von der Tür zur Rückwand

### **Multilevel Halogenlicht**

Interne Halogenbeleuchtung auf verschiedenen Ebenen garantiert hervorragende Sichtbarkeit

### **Tastensteuerung**

Einfache und intuitive Timer-Einstellung mit einer einfachen Taste

### **Einstellbare Höhe**

Kochfeld bündig mit der Arbeitsfläche dank verstellbarer Füße

### **Herausnehmbares Innenglas**

Die Türinnenscheiben sind für eine vollständige Reinigung leicht herausnehmbar

### **Multilevel Cooking**

Mehrere Garebenen ermöglichen maximale Flexibilität bei der Nutzung

### **Cool Door**

Während jeder Funktion ist das Glas der Außentür kalt, um Verbrennungsgefahr zu vermeiden

### **Air-Fry (AIRFRY optionales Zubehör)**

Leichtere und schmackhaftere Speisen dank des Air-Fry-Korbs (optionales Zubehör)

### **BBQ (optionales Zubehör)**

Grillen direkt im Backofen mit dem doppelseitigen Barbecue-Grill (BBQ optionales Zubehör)

### **Pizzastein (optionales Zubehör)**

Backen mit feuerfestem Stein für weiche und knusprige Pizza und Backwaren aus Hefe (STONE optionales Zubehör)

---

## Ablagefach

Mehr Platz dank des unteren Fachs, ideal für die Aufbewahrung von Zubehör oder Kochgeschirr