

# SCD90IMX9-1

Tűzhely mérete  
Rekeszek száma energiafogyasztási címkével  
Sütőtér hőforrás  
Főzőlap típusa  
Fő sütőtér típusa  
Tisztító rendszer fő sütő  
EAN kód  
Energiahatékonysági osztály

90x60 cm  
1  
ELEKTROMOSSÁG  
Indukciós  
Hőlégkeveréses  
Gőztisztítás  
8017709279240  
A



## Design család



Esztétika	Mista	Vezérlőelemek színe	Rozsdamentes acél
Serie	Concerto	Vezérlők száma	7
Dizájn	Szabvány	Serigraphy colour	Black
Szín	Rozsdamentes acél	Kijelző	elektronikus 5 gomb
Felületkezelés	Szatén	Ajtó	Teljes üveg
Vezérlőpanel színe	Rozsdamentes acél	Pohártípus	Stopsol
Logo	Embossed	Fogantyú	Smeg kerek fogantyú
Logo position	Facia below the oven	Fogantyú színe	Szálcsiszolt rozsdamentes acél
Főzőlap színe	Rozsdamentes acél	Tárolórekesz	Ajtó
Vezérlési beállítás típusa	Vezérlőgombok	Láb	Ezüst
Vezérlőgombok	Smeg Classic		

## Programok / Funkciók

Sütési funkciók száma 8

Hagyományos sütési funkciók

 Légkeverés nélkül

 Légkeveréses

 Légkeverés

 Eco

 Kis grill

 Nagy grill

 Légkeveréses grill (nagy)

 Légkeveréses alsó

## Tisztítási funkciók

Gőztisztítás

## Főzőlap opciók



Reteszelés	Igen	Korlátozott energiafogyasztás W-ban	3700, 4800, 7400 W
Korlátozott energiafogyasztású üzemmód	Igen		

## Főzőlap műszaki jellemzői



Főzőzónák száma összesen 5

Bal első - Indukciós – szimpla - 2.30 kW - Booster 3.00 kW - Ø 21.0 cm  
 Bal hátsó - Indukciós – szimpla - 1.30 kW - Booster 1.40 kW - Ø 18.0 cm  
 Központi - Indukciós – szimpla - 2.30 kW - Booster 3.00 kW - Ø 27.0 cm  
 Jobb hátsó - Indukciós – szimpla - 1.30 kW - Booster 1.40 kW - Ø 18.0 cm  
 Jobb első - Indukciós – szimpla - 2.30 kW - Booster 3.00 kW - Ø 21.0 cm

Rásegíthető főzőzónák száma	5	Minimális edényátmérő kijelzése	Igen
Automatikus kikapcsolás túlmelegedés esetén	Igen	Kiválasztott zóna visszajelző	Igen
Automatikus edényérzékelés	Igen		

## Fő sütő műszaki jellemzők



Ventilátor száma	2	Levehető belső ajtó	Igen
A sütőtér nettó térfogata	115 l	Ajtóüvegek száma összesen	3
Bruttó térfogat, 1. sütőtér	129 l	Hővisszaverő ajtóüvegek száma	2
Sütőtér anyaga	Ever Clean zománc	Biztonsági termosztát	Igen
Polcok száma	5	Hűtőrendszer	Érintő
Polcok típusa	Fémállványok	Használható sütőtér méretei (ma. x ma. x mé.)	371x724x418 mm
Világítás típusa	Halogén	Hőmérsékletszabályozás	Elektromechanikus
Fényerősség	40 W	Alsó fűtőelem teljesítmény	1700 W
Sütési idő beállítása	Indítás és leállítás	Felső fűtőelem – Teljesítmény	1200 W
Amikor a sütő ajtaja nyitva van, világít	Igen	Grillező elem	1700 W
Ajtónyílás	Lehajtható lap	Nagy grill – Teljesítmény	2900 W
Kivehető ajtó	Igen		
Teljes üveg belső ajtó	Igen		

Kör alakú fűtőelem – Teljesítmény	2 x 1550 W
Grill típusa	Elektromos

## Opciók, fő sütő

Időzítő	Igen	Minimális hőmérséklet	50 °C
Sütés vége hangjelzés	Igen	Maximális hőmérséklet	260 °C

## Mellékelt tartozékok a fő sütőhöz és főzőlaphoz

Hátsó és oldalsó ütközővel ellátott állvány	1	40 mm mély tepsi	1
20 mm mély tepsi	1	Grillrács	1

## Elektromos csatlakozás

Elektromos csatlakozás névleges értéke	10600 W	A telepített elektromos kábel típusa	Igen, egyfázisú
Jelenlegi	46 A	Elektromos kábel típusa	Igen, két- és háromfázisú
Feszültség	220-240 V	Frekvencia	50/60 Hz
Feszültség 2 (V)	380-415 V	Sorkapocs	5 poles

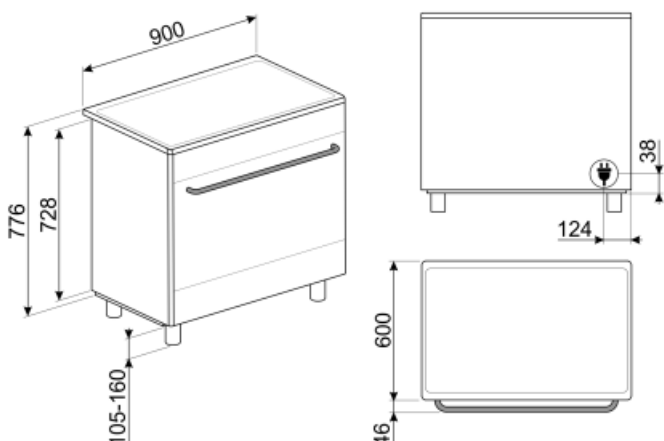

## Not included accessories

### AIRFRY9

Forrólevegős sütő állvány AIRFRY . Ideális a hagyományos zsiradékban sütés reprodukálására, de kevesebb kalóriával és zsírral. Lehetővé teszi az olyan ételek gyors és egyszerű elkészítését, mint a sült krumpli, a sült zöldségek és a hal, tökéletes pirulást és ropogásra sütést biztosítva.



### AL90X9

Falvédő, 90 cm-es Concerto tűzhelyekhez gáz főzőlappal és MF sütővel



### GTP

Részben kihúzható teleszkópos vezetősínek(1 szint), hagyományos sütőkhöz alkalmas. Rozsdamentes acél, garantálják a stabilitást és megkönnyítik a tálcák zökkenőmentes kihúzását.



### AL90

Falvédő, 90 cm-es Concerto tűzhelyekhez



### PPR9

Tűzálló pizzakő fogantyúk nélkül. Szögletes alakú kő: Ho 64 x Ma 2,3 x Mé 37,5 cm Gázsütőkhöz is alkalmas, a sütőlapra helyezhető.



### BBQ9



### KITH95

Magasságnövelő lábak (950 mm), rozsdamentes acél, Concerto tűzhelyekhez (911-966 mm)



### SCRP

Karcolásmentes tűzhely kaparó – indukciós és kerámia főzőlapokhoz



### PPX6090

90 cm-es Concerto tűzhelyekhez alkalmas rozsdamentes acél grillező lap

### SFLK1

Gyerekzár



### PRTX

Tűzálló pizzakő fogantyúval. D=35 cm Nem alkalmas mikrohullámú sütőkhöz. Gázsütőbe helyezhető, a sütőlapra kell tenni.



### GRILLPLATE

Univerzális sütőlap indukciós, gáz-, kerámia- és elektromos főzőlapokhoz. Tapadásmentes felület, ideális húсок, sajtok és zöldségek sütéséhez. Méretek: 410 x 240 mm.



### KIT600SNL-9

Fedőszalag a főzőlap hátsó oldalához, 60 mm mélységig, 90 cm-es egysütős Concerto tűzhelyekhez



### KIT90X9-1

Hátlap, rozsdamentes acél, 90 cm, egyetlen MF vagy gázsütővel rendelkező Concerto tűzhelyekhez

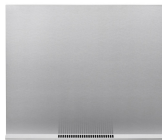

### KITPDQ

Magasságcsökkentő lábak (850 mm), rozsdamentes acél, Concerto tűzhelyekhez (850-881 mm)



### TPKPLATE

Univerzális lemez indukciós, gáz-, kerámia- és elektromos főzőlapokhoz. Tapadásmentes felület ideális hal, tojás és zöldségek sütéséhez. Méretek: 410 X 240 mm.



### PALPZ



Pizzalapát összehajtható fogantyúval. Méretek H31,5 x M32,5 cm. Könnyen és kényelmesen használható és tárolható. Tökéletes pizza, kenyér és sós péksütemények biztonságos és professzionális tálalásához.

### SMOLD

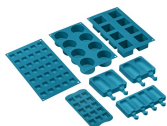















7 db-os szilikonforma készlet fagyaltokhoz, jégnyalókákhoz, pralinékhoz, jégkockákhoz vagy ételadaghoz. -60 °C és +230 °C között használható













### GTT



Teljesen kihúzható teleszkópos sínek (1 szint), hagyományos sütőkhöz alkalmas. Rozsdamentes acél, garantálják a stabilitást és megkönnyítik a tálcák zökkenőmentes kihúzását.

## Symbols glossary (TT)

-  A: Termék szárítási teljesítménye, A+++ és D / G között a termékcsaládtól függően
-  Gyerekzár: néhány modell fel van szerelve a program/ciklus zárolására szolgáló eszközzel, hogy ne lehessen véletlenül megváltoztatni.
-  Léghűtő rendszer: a biztonságos felületi hőmérséklet biztosítása érdekében.
-  ECO-logic: az opció lehetővé teszi a készülék tényleges energiamegtakarításának korlátozását.
-  Teljesítményfokozó: az opció lehetővé teszi, hogy a zóna teljes teljesítményen működjön, ha nagyon intenzív főzésre van szükség.
-  Beépítés oszlopban: Beépítés oszlopban
-  Három üvegezésű ajtók: Üvegezett ajtók száma.
-  Ever Clean zománc: Az Ever Clean zománc elektrosztatikus módszerrel viszik fel, saroktól sarokig és szélről szélíg, hogy megelőzze a repedést vagy törést az idő múlásával. Ez egy különleges pirolitikus zománc, ellenálló a savakkal szemben, amely amellett, hogy kellemesen fényes, elősegíti a sütő falainak jobb tisztítását az alacsonyabb porozitásnak köszönhetően. 850°C feletti hőmérsékleten égetik ki, és tudományosan meghatározott ütemben, lassan polimerizálják, így biztosítják az egyenletes vastagságot és szilárdságot. Az Ever Clean zománc kifogástalan felületet biztosít mind a sütő belsejében, mind a tepsiken, így a sütő felületei hihetetlenül könnyen karbantarthatók az idő múlásával, mivel a zsír kevésbé tapad meg sütés közben.
-  Légkeverés alsó sütéssel: a ventilátor és az alsó fűtőelem kombinációja önmagában lehetővé teszi, hogy a felületen már megsült, de belül át nem sült ételek gyorsabban elkészüljenek. Ez a rendszer olyan ételek készítéséhez ajánlott, amelyek a felszínen már jól átsültek, de belül még nem, ezért kissé magasabb hőfokot igényelnek. Ideális bármilyen típusú ételhez.
-  Légkeverés: Intenzív és homogén hagyományos sütés, komplex receptekhez is alkalmas. A ventilátor aktív, és a hő egyidejűleg alulról és felülről érkezik. A légkeveréses sütés gyorsabb és homogénebb eredményt biztosít, az ételek kívül illatosak, belül pedig nedvesebbek maradnak. Ideális tészták, kekszek, sülték és sütemények készítéséhez.
-  Statikus: Hagományos sütés, amely egyszerre egy étel elkészítésére alkalmas. A ventilátor nem aktív, és a hő egyszerre jön alulról és felülről. A statikus sütés lassabb és finomabb, ideális a még belül is jól elkészített és száraz ételek elkészítéséhez. Ideális bármilyen típusú sütéshez, zsíros húshoz, kenyérhez, töltött süteményekhez.
-  Hőlégbefúvás: tökéletes funkció minden típusú étel finomabb elkészítéséhez. A hő a sütő hátuljából érkezik, gyorsan és egyenletesen oszlik el. A ventilátor aktív. Ideális több szinten történő sütéshez is, az illatok és ízek keveredése nélkül.
-  ECO: alacsony energiafogyasztású sütés: ez a funkció különösen alkalmas alacsony energiafogyasztás mellett egy szinten történő sütésre. Minden típusú ételhez ajánlott, kivéve azokat, amelyek sok nedvességet tudnak előállítani (például a zöldségek). A maximális energiamegtakarítás és az idő csökkentése érdekében ajánlatos az ételt a sütőtér előmelegítése nélkül a sütőbe tenni
-  Grill: Nagyon erős hő, amely csak felülről, egy dupla fűtőelemből érkezik. A ventilátor nem aktív. Kiváló grillezési eredményt biztosít. A sütés végén használva egyenletes barnítást biztosít az ételeknek.

- |   |   |
|---|---|
|  <p>Félgrill: Élelmiszerek gyors sütéséhez és barnításához. A legjobb eredmény akkor érhető el, ha a felső szinten a kisebb dolgok vannak, az alsó szinten pedig a nagyobbak, mint például a hússzeletek vagy kolbászok. A félgrill esetében a hő csak az elem közepén keletkezik, így ideális kisebb mennyiségek esetén.</p> |  <p>Légkeveréses grill: nagyon intenzív hő jön csak felülről egy dupla fűtőelemből. A ventilátor aktív. Lehetővé teszi a legvastagabb húsok optimális grillezését. Ideális nagy húsdarabokhoz.</p>   |
|  <p>Túlmelegedés elleni védelem: A vezérlőegység túlmelegedése esetén a főzőlapot automatikusan kikapcsoló biztonsági rendszer.</p>   |  <p>Indukciós A főzőlapok működése az elektromágneses indukció elvén alapul. A hő közvetlenül a serpenyő alján keletkezik a főzőlappal való érintkezés során.</p>  |
|  <p>Teljesen üveg belső ajtó: Teljesen üveg belső ajtó, egyetlen sík felület, amely könnyen tisztán tartható.</p>   |  <p>A belső ajtóüveg néhány gyors mozdulattal eltávolítható a tisztításhoz.</p>  |
|  <p>Oldalsó lámpák: Két szemben lévő oldalsó lámpa növeli a láthatóságot a sütőben.</p>   |  <p>Automatikus nyitás: egyes modellek automatikusan nyitják az ajtót, amikor a ciklus véget ér, ami tökéletes megoldás a fogantyú nélküli konyhai gépekhez, mivel nincs szükség fogantyúra. Biztonsági okokból a gép használatakor az ajtó automatikusan reteszelődik, hogy elkerülje a véletlen kinyitást.</p> |
|  <p>A sütőtérnek 5 különböző sütési szintje van.</p>  |  <p>Gőztisztítás: egyszerű tisztítási funkció gőzzel a sütőtérben lévő lerakódások fellazítására.</p>  |
|  <p>A kapacitás a sütőtérben lévő hasznos tér méretét mutatja literben.</p>   |  <p>Vezérlőgombok</p>  |

## Benefit (TT)

---

### True-convection

The best cooking performances guaranteed by ventilated circular flow

Multiple fans and heating elements guarantee the perfect aerodynamic heat flow, allowing homogeneous and quicker cooking inside the cavity.

### Induction hob

Induction offers fast cooking and precise temperature control

Through the use of suitable cookware, induction is easy to use and maintain, safe and responsive.

### Vapor Clean

By inserting water into a recess at the bottom of the cavity, steam is generated, which softens the residue and facilitates its removal

By inserting water into a recess at the bottom of the cavity, steam is generated, which softens the residue and facilitates its removal.

### Isothermic Cavity

The best cooking performance at the highest energy efficiency

### Double Turbine

The oven has two fans equipped with two circular heating elements allowing cooking with rotating heat

### Tangential cooling

New cooling system with tangential fan and airflow from the door to the splashback

### Multilevel halogen light

Internal halogen lighting on different levels guarantees excellent visibility

### Buttons control

Easy and intuitive timer setting with a simple buttons

### Adjustable height

Cooker top flushed with the working area thanks to adjustable feet

### Removable inner glass

Internal door glasses are easily removable for complete cleaning

### Multilevel cooking

Several cooking levels allow maximum flexibility of use



### **Cold door**

During any function, the external door glass is cold, avoiding any risk of burns

### **AirFry (AIRFRY optional accessory)**

Lighter and tastier food thanks to airfry basket (optional accessory)

### **BBQ (optional accessory)**

Barbeque cooking directly in the oven with the double-sided grill (BBQ optional accessory)

### **Pizza stone (optional accessory)**

Baking with refractory stone for soft and crispy pizza and yeast products (STONE optional accessory)

### **Storage compartment**

More space thanks to the lower compartment, ideal for storing accessories or cooking utensils