

SCD90IMX9-1

Velikost vařiče	90x60 cm
Počet dutin s energetickým štítkem	1
Zdroj ohřevu dutiny	ELEKTRINA
Typ varné desky	Indukce
Type of main oven	Termo-ventilované
EAN kód	8017709279240
Třída energetické účinnosti	A



Aesthetics

Estetika	Mista	Colour of buttons	Black
Serie	Concerto	Počet ovládacích prvků	7
Barva	Nerezová ocel	Serigraphy colour	Black
Povrchová úprava	Satén	Rukojeť	Smeg kulatá rukojeť
Vzhled	Standardní	Barva rukojeti	Kartáčovaná nerezová ocel
Dvířka	Plné sklo	Typ skla	Stopsol
Barva varné desky	Nerezová ocel	Stopa	Stříbrná
Povrchová úprava ovládacího panelu	Nerezová ocel	Odkládací přihrádka	Dvířka
Ovládací knoflíky	Smeg Classic	Logo	Embossed
Barva ovládacích prvků	Nerezová ocel	Logo position	Facia below the oven
Displej	5 elektronických tlačítek		

Programy/funkce

Počet funkcí vaření	8
Tradiční funkce vaření	



Statický



S ventilátorem



Circulaire



Eco



Malý gril



Velký gril



Ventilátorový gril (velký)



Spodní část s ventilátorem

Funkce čištění



Možnosti varné desky



Control lock

Ano

Režim omezené spotřeby energie

Ano

Režim omezené spotřeby energie ve W

3700, 4800, 7400 W

Technické vlastnosti varné desky



Celkový počet varných zón 5

Přední levá - Indukční – jediná - 2.30 kW - Booster 3.00 kW - Ø 21.0 cm

Zadní levá - Indukční – jediná - 1.30 kW - Booster 1.40 kW - Ø 18.0 cm

Středová - Indukční – jediná - 2.30 kW - Booster 3.00 kW - Ø 27.0 cm

Zadní pravá - Indukční – jediná - 1.30 kW - Booster 1.40 kW - Ø 18.0 cm

Přední pravá - Indukční – jediná - 2.30 kW - Booster 3.00 kW - Ø 21.0 cm

Počet varných zón se zesíleným výkonem 5

Indikace minimálního průměru nádobí Ano

Automatické vypnutí při přehřátí Ano

Indikátor vybrané zóny Ano

Automatická detekce nádobí Ano

Hlavní technické vlastnosti trouby



Číslo ventilátoru 2

Vyjímatelná vnitřní dvířka Ano

Čistý objem vnitřního prostoru 115 l

Celkový počet dveřních skel 3

Hrubý objem, 1. vnitřní prostor 129 l

Počet termoreflexních skel dveří 2

Materiál vnitřní části Smalt Ever Clean

Bezpečnostní termostat Ano

Počet polic 5

Chladicí systém Tečna

Typ polic Kovové police

Rozměry použitelného vnitřního prostoru (V x Š x H) 371x724x418 mm

Typ osvětlení Halogenová

Výkon osvětlení 40 W

Nastavení doby vaření Start a stop

Řízení teploty Elektromechanické

Osvětlení při otevřených dvířkách trouby Ano

Nižší výkon topného článku 1700 W

Otevírání dvířek Dvířka dolů

Horní topný článek – výkon 1200 W

Vyjímatelná dvířka Ano

Speciálně upravená vnitřní část skleněných dvířek Ano

Grilovací prvek 1700 W

Velký gril – výkon 2900 W

Kruhový topný článek – výkon	2 x 1550 W
Typ grilu	Elektřina

Možnosti hlavní trouby

Časovač	Ano	Minimální teplota	50 °C
Akustický alarm konce vaření	Ano	Maximální teplota	260 °C

Příslušenství v ceně pro hlavní troubu a varnou desku

Stojan se zadním a bočním dorazem	1	40 mm hluboký plech	1
20 mm hluboký plech	1	Grilovací mřížka	1

Elektrické připojení

Jmenovitý výkon elektrického připojení	10600 W	Type of electric cable installed	Yes, Single phase
Stávající	46 A	Typ elektrického kabelu	Yes, Double and Three Phase
Napětí	220-240 V	Frekvence	50/60 Hz
Napětí 2 (V)	380-415 V	Terminal block	5 poles

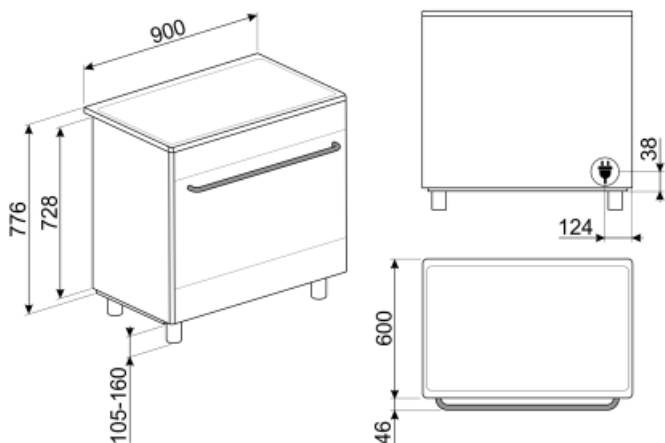

Not included accessories

AIRFRY9

Air fryer rack AIRFRY . Ideal for recreating traditional frying in the oven, but with fewer calories and less fat. It allows you to cook quickly and simply dishes such as French fries, fried vegetables and fish, ensuring perfect browning and crispiness.



SFLK1

Dětská pojistka



PRTX

Žáruvzdorný kámen na pizzu s úchyty. P=35 cm Není vhodné pro mikrovlnné trouby. Vhodný pro plynové trouby, pokládá se na rošt.



PPR9

Žáruvzdorný kámen na pizzu bez rukojetí. Kámen ve tvaru čtverce: D64 x V2,3 x H37,5 cm Vhodný i pro plynové trouby, pokládá se na rošt.



BBQ9



KITH95

Sada pro prodloužení výšky (950 mm), nerezová ocel

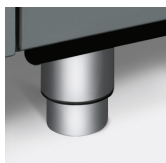

SCRP

Stěrka na indukční a keramické varné desky a teppanyaki



PALPZ

Lopata na pizzu se sklopnou rukojetí šířka: 315 mm délka: 325 mm



PPX6090

Nerezový grilovací plech vhodný pro 90 cm Concerto sporáky

GTP

Částečně extrahovatelná teleskopická vodítka (1 úroveň)
Extrakce: 300 mm Materiál: leštěná nerezová ocel AISI 430



GRILLPLATE

Univerzální rošt pro indukční, plynové, sklokeramické a elektrické varné desky. Nepřilnavý povrch je ideální pro přípravu masa, sýra a zeleniny. Rozměry: 410 x 240 mm.



KIT600SNL-9

Krycí lišta pro zadní stranu varné desky, vhodná pro 90 cm sporáky Concerto



KIT90X9-1

Ochrana proti postříkání zdi, 90x60 cm, nerezová ocel, pro sporáky Concerto



KITPDQ

Nožky pro redukci výšky (850 mm), nerezová ocel, pro sporáky



TPKPLATE

Univerzální deska pro indukční, plynové, sklokeramické a elektrické varné desky. Nepřilnavý povrch je ideální pro přípravu ryb, vajec a zeleniny. Rozměry: 410 X 240 mm.



GTT

Zcela extrahovatelná teleskopická vodítka (1 úroveň)
Extrakce: 433 mm Materiál: leštěná nerezová ocel AISI 430



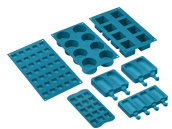























SMOLD

Sada 7 silikonových forem na zmrzliny, nanuky, pralinky, zmrzliny nebo porce jídla. Použitelné od -60 °C do +230 °C

Symbols glossary (TT)

- | | |
|---|--|
|  <p>Posilovač výkonu: možnost umožňující provoz zóny s plným výkonem, pokud je nutné velmi intenzivní vaření.</p> |  <p>Dětský zámek: některé modely jsou vybaveny zařízením pro uzamčení programu/cyklu, takže jej nelze omylem změnit.</p> |
|  <p>System chlazení vzduchem: pro zajištění bezpečných teplot povrchu.</p> |  <p>Dvířka s trojitým sklem: Počet skel dvířek.</p> |
|  <p>ECO-logika: možnost umožňuje omezit výkon spotřebiče a dosáhnout skutečnou úsporu energie.</p> |  <p>A: Sušící výkon výrobku měřený od A+++ do D/G v závislosti na skupině výrobků</p> |
|  <p>Smaltovaný interiér: Smaltovaný interiér všech pecí Smeg má speciální antacidový povrch, který pomáhá udržovat interiér čistý snížením množství přilnuté mastnoty z vaření.</p> |  <p>Circogas: V plynových troubách ventilátor distribuuje teplo rychle a rovnoměrně po celém prostoru trouby, čímž se zabrání přenosu chuti při současném vaření několika různých pokrmů. V elektrických troubách tato kombinace rychleji dokončuje vaření jídel, která jsou hotová na povrchu, ale vyžadují delší vaření uvnitř bez dalšího gratinování.</p> |
|  <p>Ventilátor s horními a dolními topnými články: Cílem prvků v kombinaci s ventilátorem je zajistit rovnoměrnější teplo, což je podobný způsob jako u konvekčního vaření, takže je zapotřebí předehřev. Nejvhodnější pro jídla vyžadující pomalé vaření.</p> |  <p>Pouze horní a dolní topný článek: tradiční způsob vaření nejvhodnější pro jednotlivá jídla umístěná uprostřed trouby. Horní část trouby bude vždy nejteplejší. Ideální na pečení, ovocné koláče, chléb atd.</p> |
|  <p>Circulaire: Kombinace ventilátoru a kruhového topného článku kolem něj poskytuje způsob vaření s horkým vzduchem. To poskytuje mnoho výhod, včetně nepotřebného předehřívání, pokud je doba vaření delší než 20 minut, žádný přenos chuti při vaření různých jídel najednou, méně energie a kratší doby vaření. Dobré pro všechny druhy jídla.</p> |  <p>EKO: Kombinace grilu, ventilátoru a spodního topného článku je vhodná zejména pro vaření malých množství jídla.</p> |
|  <p>Grilovací topný článek: Použití grilu přináší vynikající výsledky při vaření masa středních a malých porcí, zejména v kombinaci s Rotisserie (je-li to možné). Také ideální pro přípravu klobás a slaniny.</p> |  <p>Poloviční gril: Pro rychlé vaření a gratinování jídla. Nejlepších výsledků lze dosáhnout použitím horní police pro malé porce, spodní police pro větší porce, jako jsou kotlety nebo klobásy. U polovičního grilu se teplo generuje pouze ve středu článku, takže je ideální pro menší množství.</p> |
|  <p>Ventilátor s grilovacím topným článkem: Ventilátor snižuje intenzivní teplo z grilu, poskytuje vynikající způsob grilování různých potravin, kotlet, steaků, klobás atd., čímž zajišťuje rovnoměrné gratinování a distribuci tepla, aniž by jídlo vyschlo. Dvě nejvyšší úrovně doporučené k použití a spodní část trouby mohou být použity k udržení jídel v teple, a zároveň jsou vynikajícím zařízením při vaření grilované snídaně. Poloviční gril (pouze střední porce) je ideální pro malé množství jídla.</p> |  <p>Ochrana proti přehřátí: Bezpečnostní systém, který automaticky vypne varnou desku v případě přehřátí řídicí jednotky.</p> |

-
- | | | | |
|--|--|---|---|
|  | <p>Indukce: Provoz těchto varných desek je založen na principu elektromagnetické indukce. Teplo vzniká přímo ve spodní části nádobí během jeho kontaktu s varnou deskou.</p> |  | <p>Celoskleněné vnitřní dvířka: Celoskleněné vnitřní dvířka, jeden rovný povrch, který se snadno udržuje čistý.</p> |
|  | <p>Sklo vnitřních dvířek: lze vyjmout několika rychlými pohyby pro čištění.</p> |  | <p>Boční světla: Dvě protilehlá boční světla zvyšují viditelnost uvnitř trouby.</p> |
|  | <p>Vnitřní prostor trouby má 5 různých úrovně vaření.</p> |  | <p>Parní čištění: jednoduchá funkce čištění pomocí páry k uvolnění usazenin ve vnitřním prostoru trouby.</p> |
|  | <p>Objem udává množství použitelného prostoru v troubě v litrech.</p> | | |