

# SCD90IMX9-1

Komfurstørrelse	90x60 cm
Antal rummed energimærke	1
Hulrumsvarmekilde	Elektrisk
Komfur type	Induktion
Hovedovn, type	Termoventileret ovn
EAN-kode	8017709279240
Energieffektivitetsklasse	A



## Æstetik

Æstetik	Mista	Farve på knapper	Sort
Serie	Concerto	Ant. knapper	7
Farve	Rustfrit stål	Farve silketryk	Sort
Finish	Børstet	Håndtag	Smeg rundt håndtag
Design	Standard	Håndtag farve	Børstet rustfrit stål
Låge	Helglas	Glastype	Stopsol
Farve på kogeplade	Rustfrit stål	Fødder	Sølv
Kommandopanel finish	Rustfrit stål	Opbevaringsrum	Låge
Betjeningsknapper	Smeg Classic	Logo	Præget
Betjening farve	Rustfrit stål	Logoposition	Panel under ovnen
Display	elektronisk 5 knapper		

## Programmer/Funktioner

Ant. madlavningsfunktioner 8

Traditionelle madlavningsfunktioner

 Statisk	 Med ventilator	 Varmluft
 Eco	 Lille grill	 Stor grill
 Ventilator grill (stor)	 Ventilator-assisteret bund	

Rengøringsfunktioner

 Damprens
---

## Kogepladevalg



Betjeningslås	Ja	Begrænset	3700, 4800, 7400 W
Begrænset strømforbrugstilstand	Ja	strømforbrug-tilstand - Trin	

## Komfur tekniske egenskaber



Zoner i alt 5

Forrest til venstre - Induktion - enkelt - 2.30 kW - Booster 3.00 kW - Ø 21.0 cm

Bagest til venstre - Induktion - enkelt - 1.30 kW - Booster 1.40 kW - Ø 18.0 cm

Central - Induktion - enkelt - 2.30 kW - Booster 3.00 kW - Ø 27.0 cm

Bagest til højre - Induktion - enkelt - 1.30 kW - Booster 1.40 kW - Ø 18.0 cm

Forrest til højre - Induktion - enkelt - 2.30 kW - Booster 3.00 kW - Ø 21.0 cm

Samlet antal boosterzoner	5	Visning af mindste pandediameter	Ja
Automatisk slukning ved overophedning	Ja	Visning af valgt zone	Ja
Panderegistrering	Ja		

## Primær ovn tekniske egenskaber



Ventilatorantal	2	Aftagelige indvendig låge	Ja
Nettovolumen, 1. rum	115 l	Samlet antal lågeglas	3
Bruttovolumen, 1. hulrum	129 l	Antal termoreflekterende lågeglas	2
Ovnrum materiale	Ever Clean-emaile	Sikkerhedstermostat	Ja
Antal hylder	5	Kølesystem	Tangentiel
Hylde type	Metalhylder	Nettodimensioner for indvendigt rum (HxBxD)	371x724x418 mm
Type af lamper	Halogen	Temperaturstyring	Elektro-mekanisk
Lys effekt	40 W	Bund-varmelegeme effekt	1700 W
Tidsindstilling	Start og stop	Øvre varmelegeme - effekt	1200 W
Lys når ovnlågen åbnes	Ja	Grillelement	1700 W
Lågeåbning	Flap ned	Stor grill – effekt	2900 W
Aftagelig låge	Ja	Varmluftselement - effekt	2 x 1550 W
Inderlåge i fuldt glas	Ja	Grill-type	Elektrisk

## Valg hovedovn

Timer	Ja	Min. temperatur	50 °C
Lydalarm for slut på tilberedning	Ja	Maksimal temperatur	260 °C

## Medfølgende tilbehør hovedovn

Rist med bag- og sidestop	1	40mm dyb plade	1
20 mm dyb plade	1	Gitterindsats	1

## Elektrisk tilslutning

Elektrisk klassificering	10600 W	Type of electric cable installed	Yes, Single phase
Nuværende	46 A	Ledningstype	Yes, Double and Three Phase
Spænding	220-240 V	Frekvens	50/60 Hz
Spænding 2 (V)	380-415 V	Morsettiera	5 ben

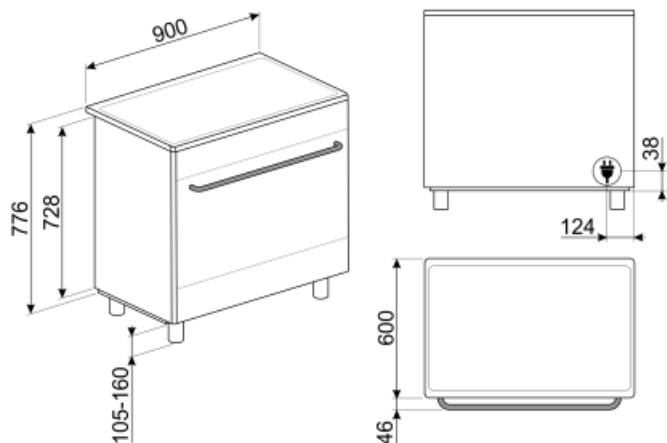

## Not included accessories

### AIRFRY9

Air fryer rack AIRFRY . Ideal for recreating traditional frying in the oven, but with fewer calories and less fat. It allows you to cook quickly and simply dishes such as French fries, fried vegetables and fish, ensuring perfect browning and crispiness.



### SFLK1

Børnesikring



### PRTX

Ildfast pizzasten med håndtag. D=35cm  
Ikke egnet til mikrobølgeovne. Passer til gasovne, skal sættes på gitteret.



### PPR9

Ildfast pizzasten uden håndtag.  
Firkantet sten: L64xH2,3xP37,5 cm  
Passer også til gasovne, skal sættes på gitteret.



### BBQ9



### KITH95

Højdeudvidelsessæt (950 mm), rustfrit stål



### SCRP

Induction and ceramic hobs and teppanyaki scraper



### PPX6090

Grillplade i rustfrit stål egnet til 90 cm Concerto fritstående komfurer

### GTP

\*\*Delvist udtrækelige teleskop-skiner (1 niveau)\*\*  
\*\* Udtrækning: 300 mm  
Materiale: Rustfrit stål AISI 430 poleret



### GRILLPLATE

Universalgryde til induktion, gas, keramik og elektriske kogeplader.  
Non-stick overflade ideel til tilberedning af kød, ost og grøntsager.  
Dimensioner: 410 x 240 mm.



### KIT600SNL-9

Dækstrimmel til kogeplade bagside, passer til 90 cm Concerto fritstående komfurer



### KIT90X9-1

Splash back, 90x60 cm, rustfrit stål, til Concerto fritstående komfurer

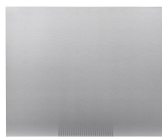

### KITPDQ

Højdereducerende fødder (850 mm), rustfrit stål, til fritstående komfurer



### TPKPLATE

Universalplade til induktion, gas, keramik og elektriske kogeplader.  
Non-stick overflade ideel til tilberedning af fisk, æg og grøntsager.  
Dimensioner: 410 X 240 mm.





### PALPZ

Pizzaspade med håndtag der kan foldes  
væk width: 315mm længde: 325 mm

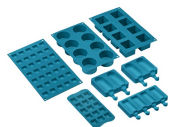

### SMOLD

















Sæt med 7 silikoneforme til is, ispinde,  
praliner, isterninger eller til  
portionsanretning af mad. Brugbar fra -  
60°C til +230°C









### GTT

\*\*Udtrækelige teleskop-skiner (1  
niveau)\*\* Udtrækning: 433 mm  
Materiale: Rustfrit stål AISI 430  
poleret

## Symbols glossary (TT)

 <p><b>Power booster:</b> gør det muligt for zonen at arbejde med fuld effekt, når meget intens madlavning er nødvendig.</p>	 <p><b>Børnesikring:</b> nogle modeller er udstyret med en enhed til at låse programmet / cyklussen, så det ikke på uheldigvis kan ændres.</p>
 <p><b>Luftkølesystem:</b> for at sikre en sikker overfladetemperatur.</p>	 <p><b>Triple glaslåger:</b> Antal glaslåger.</p>
 <p><b>ECO-logic:</b> indstillingen giver dig mulighed for at begrænse apparatets strømgrænse, der er reel energibesparelse.</p>	 <p><b>A:</b> Product drying performance, measured from A+++ to D / G depending on the product family</p>
 <p><b>Ever Clean Emalje:</b> Ever Clean emalje påføres elektrostatisk, hjørne til hjørne og kant til kant for at forhindre revner over tid. Det er en særlig pyrolytisk emalje, der er resistent over for syrer, der ud over at være behageligt lys, fremmer større rengøring af ovnvæggene takket være dens lavere porøsitet. Den bages ved over 850 °C og polymeriseres langsomt med en videnskabeligt bestemt hastighed for at sikre ensartet dybde og styrke Ever Clean emalje skaber en upåklagelig finish både på indersiden af ovnen og på bakkerne, hvilket gør ovnens overflader utrolig lette at vedligeholde over tid, da det reducerer vedhæftningen af fedt under tilberedningen</p>	 <p><b>Ventilatorassisteret bund:</b> blandingen af ventilator og lavere varmeelement alene gør det muligt at afslutte tilberedning af mad, der allerede er tilberedt på overfladen, men ikke indeni hurtigere. Dette system anbefales at afslutte tilberedning af mad, der allerede er godt tilberedt på overfladen, men ikke indeni, hvilket derfor kræver en moderat højere varme. Ideel til enhver form for mad.</p>
 <p><b>Ventilatorassisteret:</b> Intens og homogen traditionel madlavning, også velegnet til komplekse opskrifter. Ventilatoren er aktiv, og varmen kommer samtidig nedenfra og ovenfra. Ventilert madlavning sikrer et hurtigere og mere homogent resultat og efterlader duftende mad ude og fugtigere indeni. Ideel til bagt pasta, småkager, stege og tærter.</p>	 <p><b>Statisk:</b> Traditionel madlavning egnet til tilberedning af en ret ad gangen. Ventilatoren er ikke aktiv, og varmen kommer samtidig nedenfra og ovenfra. Statisk madlavning er langsommere og mere delikat, ideel for at opnå veltilberedte og tørre retter selv indeni. Ideel til tilberedning af alle former for stege, fedt kød, brød, fyldte kager.</p>
 <p><b>Varmluft:</b> det er den perfekte funktion til at tilberede alle typer retter på en mere delikat måde. Varmen kommer fra bagsiden af ovnen og fordeles hurtigt og jævnt Ventilatoren er aktiv. Det er også ideelt til madlavning på flere niveauer uden at blande lugt og smag.</p>	 <p><b>ECO:</b> tilberedning med lavt energiforbrug: denne funktion er særligt velegnet til madlavning på en enkelt hylde med lavt energiforbrug. Det anbefales til alle typer mad undtagen dem, der kan generere meget fugt (f.eks. grøntsager). For at opnå maksimal energibesparelse og reducere tid anbefales det at sætte maden i ovnen uden at forvarme ovnrummet</p>
 <p><b>Grill:</b> Meget intens varme kommer kun ovenfra fra et dobbelt varmeelement. Ventilatoren er ikke aktiv. Giver fremragende grill- og gratinerende resultater. Bruges i slutningen af madlavningen, giver det en ensartet bruning til retter.</p>	 <p><b>Halv grill:</b> Til hurtig madlavning og bruning af mad. De bedste resultater opnås ved at bruge den øverste hylde til små genstande, de nederste hylder til større, såsom koteletter eller pølser. Med halv grill genereres kun varme i midten af legemet, så det er ideelt til mindre mængder.</p>
 <p><b>Ventilatorgrill:</b> meget intens varme kommer kun ovenfra fra et dobbelt varmeelement Ventilatoren er aktiv. Det muliggør optimal grillning af tykkeste kød. Ideel til store kødudskæringer.</p>	 <p><b>Beskyttelse mod overophedning:</b> Sikkerhedssystemet, der automatisk slukker for kogepladen i tilfælde af overophedning af kontrolenheden.</p>

- 
- |  |  |   |   |
|--|--|---|---|
|  | <p>Induktion: Arbejdet med disse kogeplader er baseret på princippet om elektromagnetisk induktion. Varmen genereres direkte i bunden af gryden under dens kontakt med kogepladen.</p> |  | <p>Inderlåge i ren glas: Inderlåge i ren glas, en enkelt flad overflade, som er nem at holde ren.</p>   |
|  | <p>Glasset på inderlågen: kan fjernes med få hurtige bevægelser for rengøring.</p>   |  | <p>Sidelys: To modstående sidelygter øger synligheden inde i ovnen.</p>                                 |
|  | <p>Ovnrummet har 5 forskellige tilberedningsniveauer.</p>  |  | <p>Vapor Clean: En simpel rengøringsfunktion, der bruger damp til at løsne aflejringer i ovnrummet.</p> |
|  | <p>Kapaciteten angiver mængden af anvendelig plads i ovnrummet i liter.</p>  |   |   |