

SCD90IMX9-1

Bredd	90x60 cm
Antal ugnar med energideklaration	1
Kavitets värmekälla	Elektrisk
Typ av häll	Induktionshäll
Huvudugn, typ	Termoventilerad ugn
Rengöringssystem huvudugn	Vapor Clean
EAN-kod	8017709279240
Energiklass	A



Estetisk linje

			
Design	Standard	Färg på vred	Rostfritt stål
Ytbehandling kontrollpanel	Rostfritt stål	Antal vred	7
Estetik	Classic	Färg screentryck	Svart
Logotyp	Stansad	Typ av display	Elektronisk 5 knappar
Färg	Rostfritt stål	Lucka	Helglas
Position logga	Panel under ugnen	Typ av ugnsglas	Stopsol
Finish	Sidenmatt	Ugnshandtag	Smeg rundat handtag
Serie	Concerto	Färg på handtag	Borstat rostfritt stål
Färg på ram runt häll	Rostfritt stål	Ugnsutrymme	Dörr
Typ av kontroller	Vred	Stödfötter	Silver
Kontrollvred	Smeg Classic		

Program/funktioner

Antal tillagningsfunktioner 8

Traditionella tillagningsfunktioner

 Statisk	 Fläktassisterad	 Varmluft
 Eco	 Liten grill	 Stor grill
 Fläkt + grill (stor)	 Fläktassisterad undervärme	

Rengöringsfunktioner



Alternativ för häll



Funktionsspärr	Ja	Effektbegränsningsläge	3700, 4800, 7400 W
Alternativ för effektbegränsare	Ja	- Steg	

Tekniska egenskaper - häll



Totalt antal kokzoner 5

Vänster fram - Induktion-enkel - 2.30 kW - Booster 3.00 kW - Ø 21.0 cm

Vänster bak - Induktion-enkel - 1.30 kW - Booster 1.40 kW - Ø 18.0 cm

Mitten - Induktion-enkel - 2.30 kW - Booster 3.00 kW - Ø 27.0 cm

Höger bak - Induktion-enkel - 1.30 kW - Booster 1.40 kW - Ø 18.0 cm

Höger fram - Induktion-enkel - 2.30 kW - Booster 3.00 kW - Ø 21.0 cm

Antal extra snabba kokzoner	5	Markering för minsta storlek av kokkärl	Ja
Automatisk avstängning vid överhettning	Ja	Indikator för vald zon	Ja
Kokkärlsavkänning	Ja		

Tekniska specifikationer - huvudugn



Antal fläktar	2	Avtagbar innerlucka	Ja
Nettovolym 1:a ugn	115 l	Antal glas i ugnsluckan	3
Bruttovolym 1:a ugn	129 l	Antal värmereflekterande glas i lucka	2
Material ugn	Ever Clean emalj	Säkerhetstermostat	Ja
Antal hyllplan	5	Kylsystem	Tangentialt
Typ av hyllplan	Metallstegar	Nettomått på ugnens insida (HxBxD)	371x724x418 mm
Typ av ljuskälla	Halogenlampor	Inställning av temperatur	Elektromekaniskt
Effekt lampa	40 W	Effekt undervärme	1700 W
Programmering av tillagningstid	Start/stopp	Effekt övervärme	1200 W
Ljuset aktiveras när luckan öppnas	Ja	Grillelement	1700 W
Luckhängning	Underhängd	Värmeelement bred grill - effekt	2 900 W
Avtagbar lucka	Ja	Effekt varmluftselement	2 x 1 550 W
Innerlucka i helglas	Ja	Typ av grill	Elektrisk

Alternativ för huvudugn

Timer	Ja	Min temperatur	50 °C
Koktidslarm	Ja	Max temperatur	260 °C

Standardtillbehör - huvudugn och häll

Galler med bakre stopp	1	Ugnsplåt, 40 mm	1
Ugnsplåt 20 mm	1	Ugns-galler	1

Elektrisk anslutning

Anslutningseffekt	10600 W	Typ av sladd	Ja, 2- och 3-fas
Ström	46 A	Frekvens	50/60 Hz
Spänning	220-240 V	Typ av kopplingsplint	5 Polig
Spänning (V)	380-415 V	Typ av kontakt	Nej
Typ av elkabel som installerats	Ja, 1-fas		

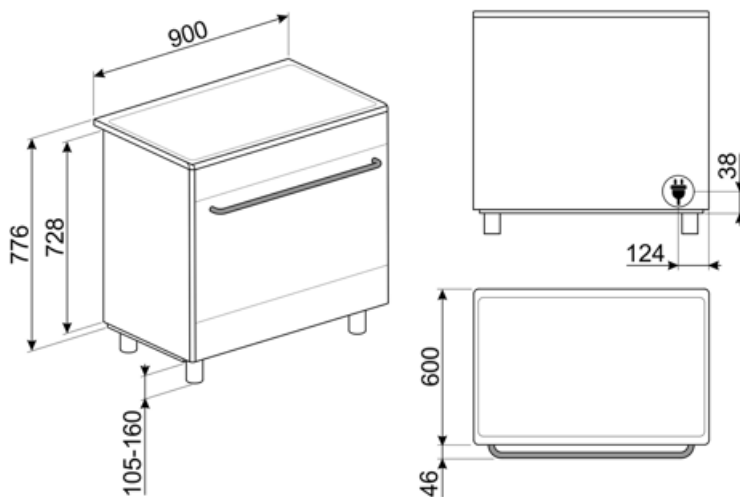

Kompatibela Tillbehör

AIRFRY9

Galler för luftfritös AIRFRY Perfekt för att skapa traditionell fritering i ugnen, men med mindre kalorier och mindre fett. Med denna funktion går det snabbt och enkelt att laga till maträtter som pommes frites, friterade grönsaker och fisk och garantera perfekt bryning och knaprighet.



BBQ9

teflon-coated aluminum grid for 90 cm cavity



BN940

Enamelled tray 90 cm, 40 mm deep



GTP

Delvis utdragbara teleskopskenor (1 nivå) Utdragning: 300 mm Material: Rostfritt stål AISI 430 polerat



KIT600SNL-9

Täcklist för spisens baksida, passar 90 cm Concerto-spisar



KITH95

Höjningskit (910-960), rostfritt stål

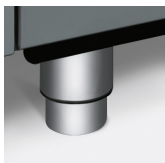

PALPZ

Pizzaspade med fällbart handtag. Dimensioner: B:31,5 x H:32,5. Enkel att använda och förvara. Idealisk för bakning och servering av pizza och andra bakverk på ett säkert och professionellt sätt.



SFLK1

Luckspärr till inbyggnadsugnar



AL90X9

Bakkantslist som passar för 90 cm SX91-spisar



BN920

Enamelled tray 90cm cavity, 20mm deep



GRILLPLATE

Universell grillplatta för induktions-, gas- och glaskeramikspisar samt för elektriska spisar. Non-stick-beläggning som är perfekt för tillagning av kött, ost och grönsaker. Mått: 410 x 240 mm.



GTT

Helt utdragbara teleskopskenor (1 nivå) Utdragning: 433 mm Material: Rostfritt stål AISI 430 polerat



KIT90X9-1

Stänkskydd 90 x 60 cm, rostfritt stål, för Concerto-spisar



KITPDQ

Ben till Spisar 70-100mm, Rostfritt stål passar till Classic och Portofinospisar



SCRP

Hällskrapa för keramiska hällar



SMOLD

7st silikonformar för glass, isglass, praliner, iskuber, eller matportioner. Klarar temperaturer från -60°C till +230°C

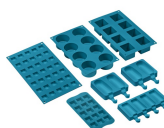



























TPKPLATE



Universell platta för induktions-, gas- och glaskeramikspisar samt för elektriska spisar. Non-stick-beläggning som är perfekt för tillagning av fisk, ägg och grönsaker. Mått: 410 x 240 mm.

Symbols glossary

 A: Product drying performance, measured from A+++ to D / G depending on the product family	 Power booster: alternativet gör att zonen kan arbeta med full effekt när mycket intensiv värme är nödvändig.
 Barnlås: vissa modeller är utrustade med en anordning för att låsa programmet / cykeln så att det inte kan ändras av misstag.	 Installation i stapel
 Luftkylsystem: för att säkerställa en säker yttemperatur.	 3 Skikt glas i luckan
 ECO-logic: alternativet låter dig begränsa apparatens energianvändning med verklig energibesparing.	 Emaljinteriör: Emaljinteriören i alla Smeg-ugnar har ett unik beläggning som hjälper till att hålla inredningen ren genom att minska mängden matfett som fastnar.
 Bas med fläkthfunktion: enbart kombinationen av fläkt och nedre värmeelement gör det möjligt att snabbare avsluta tillagningen av rätter som redan tillagats på ytan men inte inuti. Detta system rekommenderas för att avsluta tillagningen av livsmedel som redan är väl tillagade på ytan men inte på insidan och som därför kräver en måttligt högre värme. Perfekt för alla typer av maträtter.	 Fläkt med övre och nedre element: Elementen i kombination med fläkten bidrar till att ge mer jämn värme, en liknande metod som konventionell tillagning, så förvärmning krävs. Mest lämplig för föremål som kräver långsam tillagning
 Endast övre och nedre element: en traditionell tillagningsmetod som passar bäst för enstaka maträtter i mitten av ugnen. den övre delen av ugnen kommer alltid att vara hetast. Perfekt för stek, fruktkakor, bröd etc.	 Varmluft: Kombinationen av fläkten och det ringelementet runt det ger en varmluftstillagning. Detta ger många fördelar inklusive ingen förvärmning om tillagningstiden är mer än 20 minuter, ingen smaköverföring vid tillagning av olika livsmedel samtidigt, mindre energi och kortare tillagningstider. Bra för alla typer av mat.
 ECO: Kombinationen av grill, fläkt och undervärme är särskilt lämplig för tillagning av små mängder mat.	 Grillelement: Användning av grill ger utmärkta resultat vid tillagning av kött av medelstora och små portioner, speciellt i kombination med ett grillspett (där det är möjligt). Perfekt även för tillagning av korv och bacon.
 Halv grill: För snabb tillagning och bryning av mat. Bäst resultat uppnås vid användning av den övre delen av ugnen för mindre livsmedel och de nedre delarna av ugnen för större saker som kotletter eller korvar. Eftersom värmen endast genereras i mitten av elementet vid användning av Halv grill, så är den här funktionen perfekt för mindre kvantiteter.	 Fläkt med grillelement: Fläkten minskar den heta värmen från grillen, vilket ger en utmärkt metod för att grilla olika livsmedel, kotletter, biffar, korv etc., vilket ger jämn yta och värmefördelning utan att torka ut maten. De två översta nivåerna som rekommenderas för användning och den nedre delen av ugnen kan användas för att hålla föremålen varma samtidigt, en utmärkt möjlighet när du lagar en grillad frukost. Halvgrill (endast mittdel) är perfekt för små mängder mat.
 Överhettningsskydd: Säkerhetssystemet som stänger av hällen automatiskt vid överhettning av elektroniken.	 Induktion: Funktionen i dessa hållar bygger på principen om elektromagnetisk induktion. Värmen genereras direkt i botten av pannan.

-
- | | |
|---|--|
|  Innerlucka helt i glas: Innerlucka helt i glas, en enda flat yta som är enkel att hålla ren. |  Innerluckan i glas: kan enkelt avlägsnas för rengöring. |
|  Sidobelysning: Två lampor på motsatta sidor ökar synligheten inne i ugnen. |  Automatisk öppning: Vissa modeller har en lucka som öppnas automatiskt när cykeln är slut. Detta är en perfekt lösning för köksenheter utan handtag eftersom inget handtag behövs. Av säkerhetsskäl låses luckan automatiskt när maskinen är i drift så att den inte kan öppnas oavsiktligt. |
|  Ugnsutrymmet har 5 olika matlagningsnivåer. |  Ångrengöring: en enkel rengöringsfunktion som använder ånga för att lösgöra avlagringar i ugnsutrymmet. |
|  Kapaciteten anger mängden användbart utrymme i ugnsutrymmet, i liter. |  Kontrollvred |