

# SCD90MFX9-1

Tűzhely mérete	90x60 cm
Rekeszek száma energiafogyasztási címkével	1
Sütőtér hőforrás	ELEKTROMOSSÁG
Főzőlap típusa	Gáz
Fő sütőtér típusa	Hőlégkeveréses
Tisztító rendszer fő sütő	Gőztisztítás
EAN kód	8017709245771
Energiahatékonysági osztály	A



## Design



Design	Standard	Vezérlőgombok	Smeg Classica
Vezérlőpanel felülete	Rozsdamentes acél	Vezérlőelemek színe	Rozsdamentes acél
Design család	Classica	Vezérlőelemek száma	7
Logó	Embossed	Serigraphy colour	Fekete
Szín	Rozsdamentes acél	Kijelző	5 érintőgomb
Logo position	Facia below the oven	Ajtó	Teljes üveg
Felületkezelés	Szatén	Üveg típusa	Stopsol
Hátfal-magasítás	Igen	Fogantyú	Smeg lekerekített fogantyú
Serie	Concerto	Fogantyú színe	Szálcsiszolt rozsdamentes acél
Főzőlap színe	Rozsdamentes acél	Tárolórekesz	Ajtó
Edénytartó állványok típusa	Öntöttvas	Lábak színe	Ezüst
Vezérlés típusa	Vezérlőgombok		

## Programok / Funkciók

Sütési funkciók száma 8

Hagyományos sütési funkciók

 Statikus	 Légkeveréses	 Hőlégkeveréses
 Eco	 Kis grill	 Nagy grill
 Légkeveréses grill (nagy)	 Légkeverés + alsó sütés	

## Tisztítási funkciók

 Gőztisztítás

## Főzőlap műszaki jellemzői

**UR**

Főzőzónák száma összesen 5

Bal első - Gáz - Gyors - 2.90 kW

Bal hátsó - Gáz - Félgyors - 1.80 kW

Központi - Gáz - UR - 4.00 kW

Jobb hátsó - Gáz - Félgyors - 1.80 kW

Jobb első - Gáz - AUX - 1.00 kW

**Gázégők típusa** Standard

**Automatikus elektronikus gyújtás** Igen

**Gázbiztonsági szelepek** Igen

**Égőfejek** Matt fekete zománcozott

## Fő sütő műszaki jellemzők



**Világítás száma** 2

**Ventilátor száma** 2

**Sütőtér nettó térfogata** 115 l

**Bruttó térfogat, 1. sütőtér** 129 l

**Sütőtér anyaga** Ever Clean zománc

**Sütőszintek száma** 5

**Sütőszintek típusa** Fémállványok

**Világítás típusa** Halogén

**Világítás teljesítménye** 40 W

**Sütési idő beállítása** Indítás és leállítás

**Az ajtó kinyitásakor világít** Igen

**Ajtónyitás típusa** Standard, lefelé nyíló

**Kivehető ajtó** Igen

**Teljes üveg belső ajtó** Igen

**Kivehető belső ajtóüveg** Igen

**Ajtóüvegek száma összesen** 3

**Hővisszaverő ajtóüvegek száma** 2

**Biztonsági termosztát** Igen

**Hűtőrendszer** Tangenciális

**Használható sütőtér méretei (ma. x ma. x mé.)** 371x724x418 mm

**Hőmérséklet szabályozás** Elektromechanikus

**Alsó fűtőelem teljesítmény** 1700 W

**Felső fűtőelem teljesítmény** 1200 W

**Grillező elem** 1700 W

**Nagy grill teljesítmény** 2900 W

**Körfűtőszál teljesítmény** 2 x 1550 W

**Grill típusa** Elektromos

## Fő sütőtér jellemzői

**Időzítő** Igen

**Sütés vége hangjelzés** Igen

**Minimális hőmérséklet** 50 °C

**Maximális hőmérséklet** 260 °C

## Mellékelt tartozékok a fő sütőhöz és főzőlaphoz

Moka állvány	1	40 mm mély tepsi	1
Hátsó és oldalsó ütközővel ellátott rács	1	Grillrács	1
20 mm mély tepsi	1		

## Elektromos csatlakozás

Elektromos csatlakozás névleges értéke	3200 W	Tápkábel hossza	110 cm
Áramerősség	14 A	Frekvencia	50/60 Hz
Feszültség	220-240 V	Sorkapocs	3 poles
A telepített elektromos kábel típusa	Igen, egyfázisú	Csatlakozódugó	(F;E) Schuko

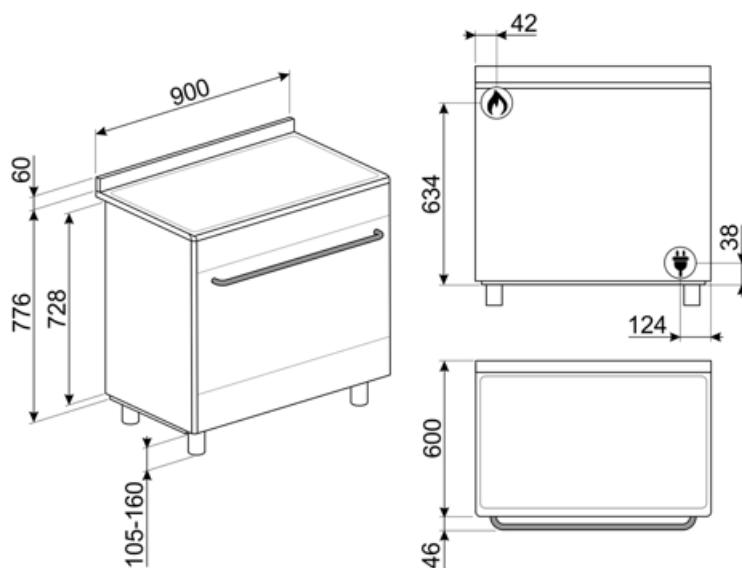

## Compatible Accessories

### AIRFRY9

Forrólevegős sütő állvány AIRFRY . Ideális a hagyományos zsiradékban sütés reprodukálására, de kevesebb kalóriával és zsírral. Lehetővé teszi az olyan ételek gyors és egyszerű elkészítését, mint a sült krumpli, a sült zöldségek és a hal, tökéletes pirulást és ropogósra sütést biztosítva.



### BBQ9

teflon-coated aluminum grid for 90 cm cavity



### BN940

Enamelled tray 90 cm, 40 mm deep



### GTT

Teljesen kihúzható teleszkópos sínek (1 szint), hagyományos sütőkhöz alkalmas. Rozsdamentes acél, garantálják a stabilitást és megkönnyítik a tálcák zökkenőmentes kihúzását.



### KIT90X9-1

Hátlap, rozsdamentes acél, 90 cm, egyetlen MF vagy gázsütővel rendelkező Concerto tűzhelyekhez



### AL90X9

Falvédő, 90 cm-es Concerto tűzhelyekhez gáz főzőlappal és MF sütővel



### BN920

Enamelled tray 90cm cavity, 20mm deep



### GTP

Részben kihúzható teleszkópos vezetősínek(1 szint), hagyományos sütőkhöz alkalmas. Rozsdamentes acél, garantálják a stabilitást és megkönnyítik a tálcák zökkenőmentes kihúzását.



### KIT600SNL-9

Fedőszalag a főzőlap hátsó oldalához, 60 mm mélységig, 90 cm-es egysütős Concerto tűzhelyekhez



### KITH95

Magasságnövelő lábak (950 mm), rozsdamentes acél, Concerto tűzhelyekhez (911-966 mm)



### KITPDQ

Magasságcsökkentő lábak (850 mm), rozsdamentes acél, Concerto tűzhelyekhez (850-881 mm)



### SFLK1

Gyerekszár





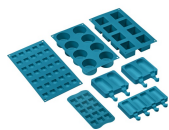



















## SMOLD



7 db-os szilikonforma készlet  
fagylaltokhoz, jégnyalókákhoz,  
pralinékhoz, jégkockákhoz vagy  
ételadaghoz. -60 °C és +230 °C között  
használható

## Symbols glossary

-  A: Energiahatékonysági osztály
-  Oszlopba történő beépítés
-  Három rétegű üveg ajtók: üvegezett ajtók száma.
-  Nagy teherbírású öntöttvas edénytartók: a maximális stabilitás és ellenállóképesség érdekében.
-  Léghűtő rendszer: a készülék külső felületeinek biztonságos hőmérsékleten tartásáért felelős technológia.
-  Ever Clean zománc: Az Ever Clean zománc elektrosztatikus módszerrel viszik fel, saroktól sarokig és széltől szélig, hogy megelőzze a repedést vagy törést az idő múlásával. Ez egy különleges pirolitikus zománc, ellenálló a savakkal szemben, amely amellett, hogy kellemesen fényes, elősegíti a sütő falainak jobb tisztítását az alacsonyabb porozitásnak köszönhetően. 850°C feletti hőmérsékleten égetik ki, és tudományosan meghatározott ütemben, lassan polimerizálják, így biztosítják az egyenletes vastagságot és szilárdságot. Az Ever Clean zománc kifogástalan felületet biztosít mind a sütő belsejében, mind a tepsiken, így a sütő felületei hihetetlenül könnyen karbantarthatók az idő múlásával, mivel a zsír kevésbé tapad meg sütés közben.
-  Légkeverés alsó sütéssel: a ventilátor és az alsó fűtőelem kombinációja önmagában lehetővé teszi, hogy a felületen már megsült, de belül át nem sült ételek gyorsabban elkészüljenek. Ez a rendszer olyan ételek készre sütéséhez ajánlott, amelyek a felszínen már jól átsültek, de belül még nem, ezért kissé magasabb hőfokot igényelnek. Ideális bármilyen típusú ételhez.
-  Légkeverés: Intenzív és homogén hagyományos sütés, komplex receptekhez is alkalmas. A ventilátor aktív, és a hő egyidejűleg alulról és felülről érkezik. A légkeveréses sütés gyorsabb és homogénebb eredményt biztosít, az ételek kívül illatosak, belül pedig nedvesebbek maradnak. Ideális tészták, kekszek, sülték és sütemények készítéséhez.
-  Statikus: Hagyományos sütés, amely egyszerre egy étel elkészítésére alkalmas. A ventilátor nem aktív, és a hő egyszerre jön alulról és felülről. A statikus sütés lassabb és finomabb, ideális a még belül is jól elkészített és száraz ételek elkészítéséhez. Ideális bármilyen típusú sütéshez, zsíros húshoz, kenyérhez, töltött süteményekhez.
-  Hőlégkeverés: tökéletes funkció minden típusú étel kíméletes elkészítéséhez. A hő a hátsó körfűtőszámból érkezik, mely a ventilátor által gyorsan és egyenletesen oszlik el. Ideális több szinten történő sütéshez is, az illatok és ízek keveredése nélkül.
-  ECO: alacsony energiafogyasztású sütés: ez a funkció különösen alkalmas alacsony energiafogyasztás mellett egy szinten történő sütésre. Minden típusú ételhez ajánlott, kivéve azokat, amelyek sok nedvességet tudnak előállítani (például a zöldségek). A maximális energiamegtakarítás és az idő csökkentése érdekében ajánlatos az ételt a sütőtér előmelegítése nélkül a sütőbe tenni.
-  Grill: Intenzív felső hőleadás a dupla fűtőszámnak köszönhetően, ventilátoros rásegítés nélkül. Ez a beállítás tökéletes ropogós textúrák kialakításához és aranybarna kérgezéshez, mely egyenletes pirítást eredményez minden fogásnak.

-  Félgrill: Élelmiszerek gyors sütéséhez és barnításához. A legjobb eredmény akkor érhető el, ha a felső szinten a kisebb dolgok vannak, az alsó szinten pedig a nagyobbak, mint például a hússzeletek vagy kolbászok. A félgrill esetében a hő csak az elem közepén keletkezik, így ideális kisebb mennyiségek esetén.
-  Teljesen üveg belső ajtó: egyetlen sík felület, ami egyszerűen tisztán tartható.
-  Oldalsó lámpák: Két szemben lévő oldalsó lámpa növeli a láthatóságot a sütőben.
-  A sütőtérnek 5 különböző sütési szintje van.
-  Gőztisztítás: egyszerű tisztítási funkció gőzzel a sütőtérben lévő lerakódások fellazítására.
-  Vezérlőgombok
-  Légkeveréses grill: nagyon intenzív hő jön csak felülről egy dupla fűtőelemből. A ventilátor aktív. Lehetővé teszi a legvastagabb húsok optimális grillezését. Ideális nagy húsdarabokhoz.
-  A belső ajtóüveg néhány gyors mozdulattal eltávolítható a tisztításhoz.
-  Automatikus ajtónyitás: egyes modellek automatikusan nyitják az ajtót, amikor a ciklus véget ér, mely tökéletes megoldás a fogantyú nélküli konyhai gépekhez. A maximális biztonság érdekében az ajtó a működési ciklus alatt automatikusan zárva marad, megakadályozva a véletlen kinyitást.
-  Ultra gyors égők: Az erős ultragyors égők akár 5 kW teljesítményt is biztosítanak.
-  A kapacitás a sütőtérben lévő hasznos tér méretét mutatja literben.