

SCV115AS



Rodina	Chladnička na víno
Instalace	Volně stojící
Rozmrazování	Automatické
Typ chlazení	S ventilátorem
Typ závěsu	Standardní
Poloha závěsu	Levá



Prostor pro víno/prostor s mírnou teplotou



Počet pevných polic	1
Počet odnímatelných polic	5
Počet odnímatelných a skládacích polic	1
Materiál polic	Dřevo
Nastavitelné police	Ano
Typ vnitřního osvětlení	Led
Vzduchový filtr	Nádobka s aktivním uhlím

Programy/funkce



Nastavení ovládání	Ovládací tlačítka	Zámek ovládání	Ano
Ovládání	Vnější, ve spodní zásuvce	Teplotní alarm	Ano
Displej	7číslicový LED	Alarm otevřených dveří	Ano

Technické parametry

Nastavitelné teplotní zóny	2	Typ kompresoru	Kompresor s nízkými vibracemi
Teplotní rozsah	5 – 22 °C	Typ chladicího plynu	R600a
Typ regulace teploty	Elektronické	Množství chladiva (gr)	80 g
Anti-UV dveřní sklo	Ano	Foam agent	Cyclopentane
Integrovaný topný článek	Ano	Kovový panel na zadní straně chladničky	Kov
		Seřiditelné nožičky	2 přední

Počet kompresorů 1

Výkon/energetický štítek – nař. 2019





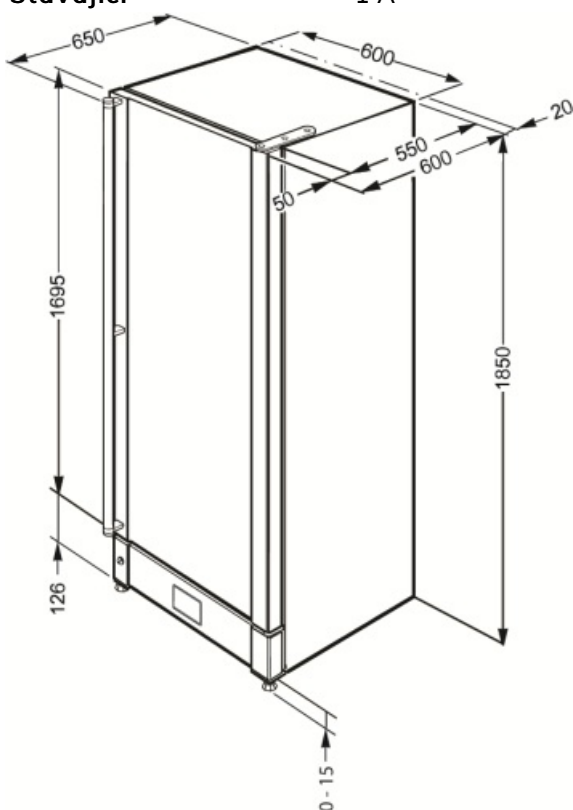

			
Annual energy consumption	181 kWh/a	Sum of the volumes of the chill compartment(s) and the unfrozen compartment(s)	368 l
Energy efficiency class	G	Climate class	SN, N, ST
Airborne acoustical noise emission class	D	EEl	179 %
Total net volume	368 l	Šum	42 dB(A) re 1pW

Elektrické připojení

Zástrčka	(F; E) Schuko	Napětí (V)	220-240 V
Jmenovitý výkon elektrického připojení	200 W	Kmitočet (Hz)	50 Hz
Stávající	1 A		



Symbols glossary (TT)

- | | | | |
|--|---|---|--|
|  | System automatického odmrazování funguje tak, že v pravidelných intervalech automaticky odmrazuje, takže není nutné úplně odmrazovat. |  | LED displej: zobrazuje vybrané programy, funkce a možnosti a čas do konce cyklu. |
|  | Třída energetické účinnosti G |  | A: Sušící výkon výrobku měřený od A+++ do D/G v závislosti na skupině výrobků |
|  | Ventilace: Nucená distribuce studeného vzduchu v chladničce, která umožňuje rovnoměrné rozložení teploty v chladničce. |  | Nerezová ocel odolná proti otiskům prstů: Díky nerezové oceli odolné proti otiskům prstů vypadá nerezová ocel jako nová. |
|  | LED osvětlení interiéru: je energeticky úspornější a dlouhodobější způsob osvětlení interiéru spotřebiče. | | |