

SCV115AS



Familia	Vinoteca
Instalación	Libre instalación
Descongelación	Automático
Sistema de refrigeración	Ventilado
Tipo de bisagra	Estándar
Posición bisagra	Izquierda



Descripción vinoteca



Número de estantes fijos	1
Número de estantes extraíbles	5
Número de estantes móviles y plegables	1
Material del estante	Madera
Estantes ajustables	Si
Luz interior	LED
Filtro de aire	Filtro de carbón activo

Controles y funciones



Ajuste control	Botones de control	Bloqueo de control	Si
Control	Externo, en zócalo inferior	Alarma temperatura	Si
Pantalla	Display LED (7 dígitos)	Alarma puerta abierta	Si

Características técnicas

Zonas de temperatura ajustables	2	Tipo de gas refrigerante	R600a
Rango de temperatura	5-22 °C	Cantidad refrigerante (gr)	80 g
Tipo de control de la temperatura	Electrónico	Agente espumante	Ciclopentano
Cristales puerta anti-UV	Si	Panel de metal en la parte posterior de la nevera.	Metal

Elemento calefactor integrado	Si	Patas ajustables	2 frontales
Número de compresores	1	Tipo de apertura de puerta	Con tirador
Tipo de compresor	Compresor de baja vibración		

Rendimiento / Etiqueta energética - Reg. 2019





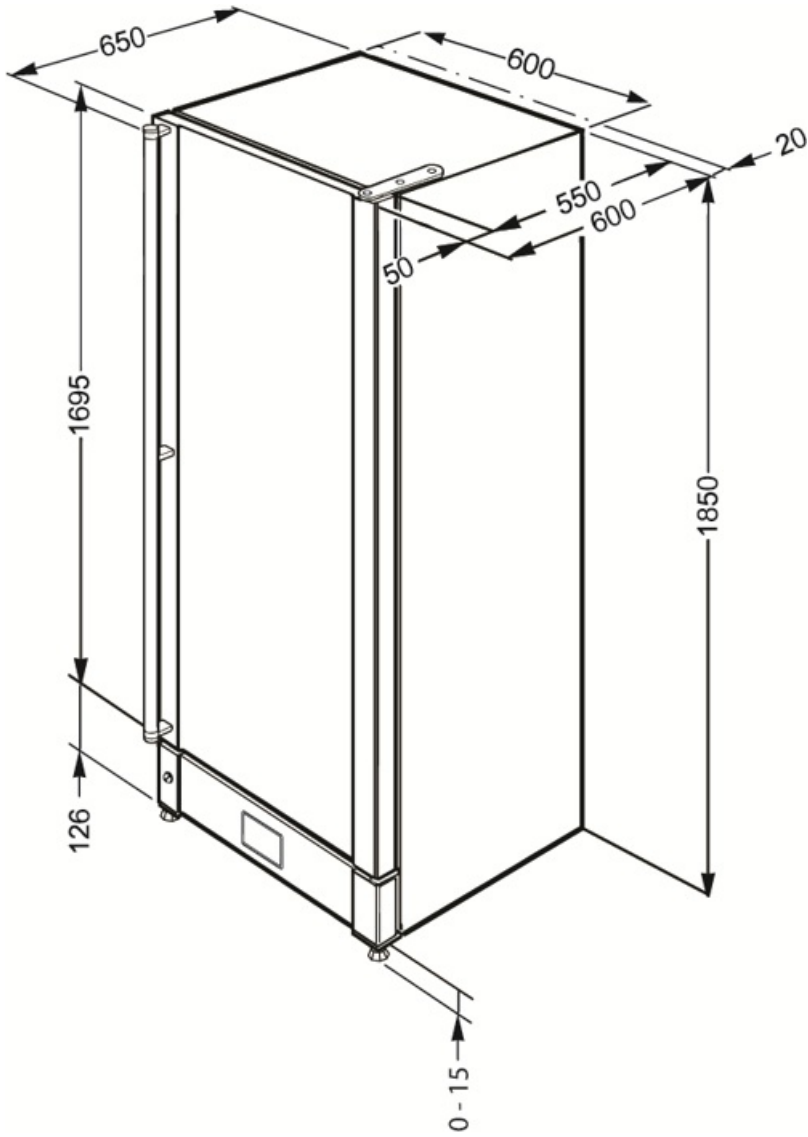

			
Ud. Máxima de botellas (botellas 0,75lt)	198	Volumen total compartimento frigorífico	368 l
Annual energy consumption	181 kWh/a	Clase climática	SN, N, ST
Clase de eficiencia energética del modelo	G	EEl	179 %
Airborne acoustical noise emission class	D	Rumorosidad	42 dB(A) re 1 pW
Volumen neto total	368 l		

Conexión eléctrica

Enchufe	Schuko (F;E)	Tensión	220-240 V
Datos nominales de conexión eléctrica	200 W	Frecuencia (Hz)	50 Hz
Corriente	1 A		



Symbols glossary (TT)

-  A: La clase A de electrodomésticos Smeg permite un bajo consumo de energía.
-  Pantalla LED: para optimizar el rendimiento y simplificar el uso del aparato tanto como sea posible, algunas lavadoras y refrigeradores están equipados con una pantalla LED que le permite ver el estado operativo del producto.
-  Antihuellas: el tratamiento especial al que se somete el acero inoxidable evita la formación de halos y huellas digitales en la superficie y ayuda a mejorar su brillo.
-  Clase eficiencia energética G
-  Descongelación automática: todos los modelos de refrigerador están equipados con descongelación automática en el compartimiento del refrigerador.
-  Ventilado: sistema de ventilación de enfriamiento que permite difundir constante y uniformemente el aire dentro del refrigerador.
-  Iluminación LED interna: la iluminación LED interna garantiza el ahorro de energía y al mismo tiempo ofrece una luz de atmósfera.