

SCV115AS



Rad	Chladič na víno
Inštalácia	Voľne stojaci
Rozmrazovanie	Automatický
Typ chladenia	S ventilátorom
Typ pántu	Štandardný
Poloha pántu	Ľavý



Funkcie priehradky Vínná pivnica



Počet pevných políc	1
Počet vyberateľných políc	5
Počet vyberateľných a sklopných políc	1
Materiál políc	Drevo
Nastaviteľné police	Áno
Typ vnútorného osvetlenia	LED
Vzduchový filter	Filter s aktívnym uhlím

Programy/funkcie



Nastavenie ovládačov	Ovládacie tlačidlá	Uzamknutie ovládačov	Áno
Ovládače	Vonkajšie, v spodnej zásuvke	Alarm teplota	Áno
Displej	LED displej so 7 znakmi	Alarm otvorenej dvierky	Áno

Technické údaje

Nastaviteľné teplotné zóny	2	Typ chladiaceho plynu	R600a
Teplotný rozsah	5 – 22 °C	Množstvo chladiva (g)	80 g
Typ ovládania teploty	Elektronický	Foam agent	Cyclopentane
Anti-UV sklo na dvierkach	Áno	Kovový zadný panel chladničky	Kovová
		Nastaviteľné nožičky	2 predné

Vstavané výhrevné teleso	Áno	Typ otvárania dverok	S rukoväťou
Počet kompresorov	1		
Typ kompresora	Kompresor s nízkymi vibráciami		

Energetický štítok – reg. 2019





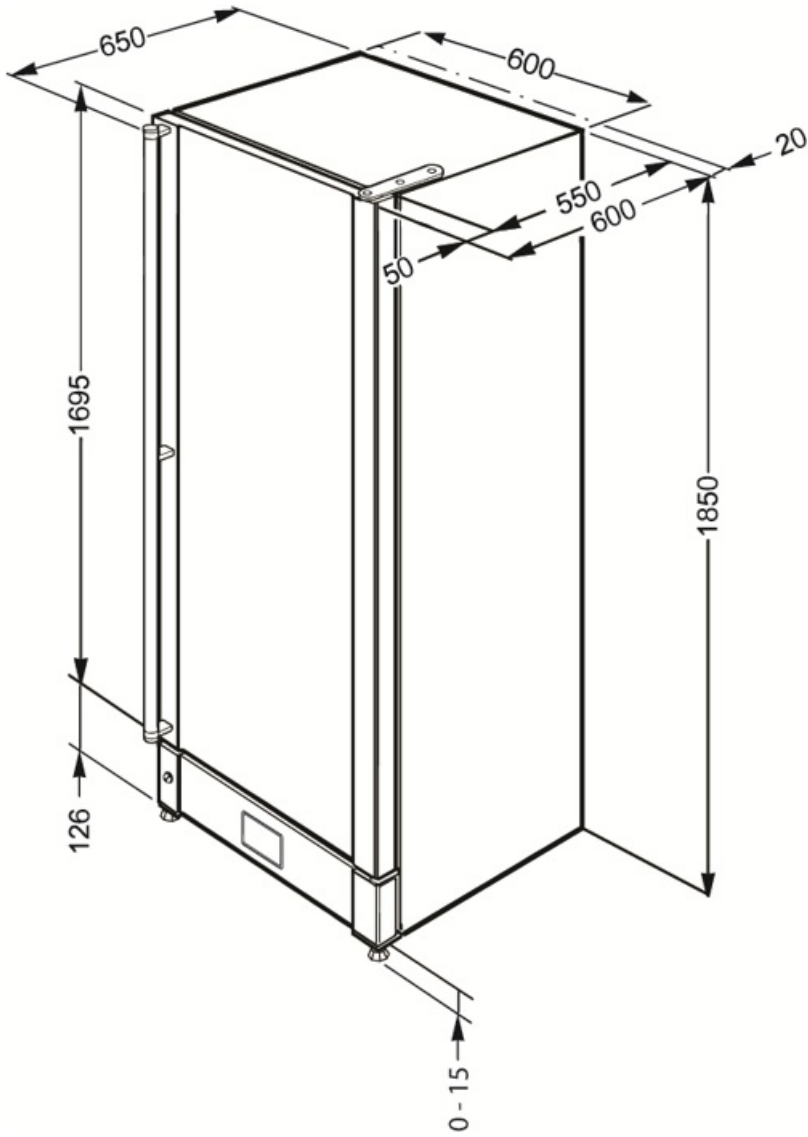

			
Ročná spotreba energie	181 kWh/a	Súčet objemov chladiacej priehradky (iek) a rozmrazovacej priehradky (iek)	368 l
Trieda energetickej účinnosti	G	Trieda klimatizácie	SN, N, ST
Trieda akustických hlukových emisií vo vzduchu	D	EEl	179 %
Celkový čistý objem	368 l	Hladina hluku	42 dB(A) re 1 pW

Elektrické pripojenie

Hodnotenie elektrického pripojenia	200 W	Frekvencia (Hz)	50 Hz
Prúd	1 A	Zátka	(F;E) Schuko
Napätie (V)	220-240 V		



Symbols glossary

-  A: Výkonnosť sušenia výrobku, zmeraná od A+++ po D/G v závislosti od radu výrobkov
-  Displej LED: zobrazuje zvolené programy, funkcie a možnosti, a zostávajúci čas do konca cyklu.
-  Nehrdzavejúca oceľ s úpravou proti odtlačkom prstov: Nehrdzavejúca oceľ s úpravou proti odtlačkom prstov vyzerá stále ako nová.
-  Trieda energetickej účinnosti G
-  Systém automatického rozmrazovania slúži na automatické rozmrazovanie v pravidelných intervaloch bez potreby rozmraziť všetko naraz.
-  Vetraný: Nútený rozvod studeného vzduchu v priehradke chladničky, čo umožňuje rovnomerné rozloženie teploty vnútri chladničky.
-  Vnútorne LED osvetlenie: je spôsob osvetlenie vnútorného priestoru zariadenia, ktoré je energeticky účinnejšie a dlhšie vydrží.